

Nokia 2720 fold Օգտագործողի ուղեցույց

9216113

Հրատարակություն 1

Բովանդակություն	
Անվտանգություն	4
Սկսում ենք	5
SIM ֆարո և մարտկոց մոցնելը	5
Մարտկոցի լիցֆավորումը	5
Ալեկավաֆ	6
Ականջակալ	6
Մագնիսներ և մագնիսական դաշտեր	6
Ստեղներ և մասեր	7
Միացնել-անջատելը	7
Սպասման ռեժիմ	7
Ջայնի ուժգնության ստեղիի գործառույթներ, երբ վիզկը վահ է	8
Ստեղնախոնքի կողպեֆ	8
Գործառույթներ՝ առանց SIM ֆարոի	9
Հետին պլանում գործող ծրագրեր	9
Ընդհանուր տեղեկություններ	9
Տեղեկություններ Ջեր սարֆի մասին	9
Ցանցային ծառայություններ	10
Հիշողության համօգտագործում	10
Մուտֆի կոպեր	10
Աջակցություն	11
Կանչեր	11
Ջանգախարելը և զանգին պատասխանելը	11
Բարձրախոս	11
Ջանգախարելու պյուրանցումներ	11
Տեֆստ մուտֆազրելը	12
Տեֆստային ռեժիմներ	12
Տեֆստերի ավանդական ներմուծում	12
Տեֆստերի կանխատեսող ներմուծում	12
Նավարկում րնտրագանկերում	13
Հաղորդագրությունների վոխանակում	13
Տեֆստային և մուլտիմեդիա հաղորդագրություններ	13
Էլվիտտ	14
Շոտայ հաղորդագրություններ	15
Nokia Xpress ձայնային հաղորդագրություններ	15
Ակնբարային հաղորդագրությունների վոխանակում	15
Ջայնային հաղորդագրություններ	16
Հաղորդագրության պարամետրեր	16
Կոնտակտներ	16
Կանչերի գրանցամատյան	17
Պարամետրեր	17
Պրաֆիլներ	17
Հնչերանգներ	18
Ցուցասարք	18
Օր և ժամ	18
Դյուրանցումներ	18
Համաժամացում և կրկնօրինակում	18
Միացնելուպյուն	19
Կանչ և հետախոս	20
Լրատարքեր	21
Կազմածնում	21
Գործարանային պարամետրերը վերականգնելը	21
Օպերատորի րնտրագանկ	21
Պատկերաբառ	21
Միջոցներ	22
Խցիկ և վիդեո	22
FM ռադիո	23
Ջայնագրանցիչ	24
Նվագարիչիչ	24
Մրագրեր	25
Կազմակերպիչ	26
Ջարբուցիչ	26
Օրացույց և անելիքների ցանկ	26
Համացանց կամ ԻՆտերնետ	27
Համացանցային ծառայությունը միանալը	27
SIM ծառայություններ	27

Կանաչ խորհուրդներ	27
Խնայե՛ք էներգիան	28
Վերամշակում	28
Ինսցե՛ք ավելին	28

Լրատարներ 29

Մարտիչ	29
Տեղեկություններ մարտիչի և լիցենզիայի վերաբերյալ	29
Nokia մարտիչի խտությունը ստուգելու արդեսույց	29

Ձեր արքի խնամք 30

Վերամշակում	30
-------------	----

Անվտանգության համար լրացուցիչ տեղեկություններ 30

Փոքր երեխաներ	30
Գործարկման միջավայրը	30
Բժշկական արքավորումներ	31
Ավտոմեքենաներ	31
Հնարավոր պայթյունավտանգ միջավայրեր	31
Արտակարգ իրավիճակների հետախուսազանգեր	31
Տեղեկություններ հավաստագրման մասին (SAR)	32

Ցուցիչ 33

Անվտանգություն

Հրերեցեք այս պարզ ցուցումները: Դրանց չհետևելը կարող է վտանգավոր կամ անօրինական լինել: Երացուցիչ տեղեկությունների համար ընրերցեք օգտագործողի ուղեցույցն ամբողջությամբ:

ՍԱՐՔԻ ԱՆՎՏԱՆԳ ՄԻԱՑՈՒՄ



Սարքը մի միացրեք այն դեպքերում, երբ բջջային հեռախոսի օգտագործումը արգելված է, կամ երե այն կարող է աղյիտխոնգարում կամ վտանգ առաջացնել:

ԱՌԱՋԻՆ ՀԵՐԹԻՆ՝ ՃԱՆԱՊԱՐՀԱԹԻՆ ԱՆՎՏԱՆԳՈՒԹՅՈՒՆ



Հետևեք տեղական բոլոր օրենքներին: Ավտոմեքենա վարելիս ձեռքերը միշտ ազատ պահե՛ք՝ այն դեկավարելու համար: Ավտոմեքենա վարելիս Ձեր առաջնային մտահոգությունը պետք է լինի ճանապարհային անվտանգությունը:

ՌԱԴԻՈՆԱԿԱՐՈՒՄ



Բոլոր անլար սարքերը կարող են ենթարկվել աղյիտխոնգարումների ազդեցությանը, ինչն իր հերթին կարող է բացասաբար անդրադառնալ դրանց աշխատանքի վրա:

ԱՆՁԱՏԵԼ ՍԱՐՔԸ ՍԱՀՄԱՆԱՓԱԿՎԱԾ ՏԱՐԱԾՔՆԵՐՈՒՄ



Պահպանել բոլոր սահմանափակումները: Սարքն անջատեք օդանավում, բժշկական սարքավորումների, վառելանյութերի, ֆիմիական նյութերի կամ պայթեցման աշխատանքների մերձակայքում:

ՈՐԱԿԱՎՈՐՎԱԾ ՍՊԱՍԱՐԿՈՒՄ



Այս սարքի տեղադրումը և նորագումը կարող են կատարվել միայն սրակալ մտահոգեւորների կողմից:

ԼՐԱՍԱՐՔԻՆ ԵՎ ՄԱՐՏԿՈՑՆԵՐ



Օգտագործեք միայն թույլատրված լրատարքեր և մարտկոցներ: Մի միացրեք անհամատեղելի սարքեր:

ՋՐԱԿԱԹՈՒՆՈՒԹՅՈՒՆ



Ձեր սարքը ջրակայուն չէ. այն չոր պահե՛ք:

Սկսում ենք

SIM ֆարս և մարտկոց մտցնելը

Անվտանգ հանում: Մարտկոցը հանելուց առաջ սարքը միշտ անջատեք և լիցքավորիչից գտտեք:

SIM ֆարսը և իր հղակները կարող են հեռուստրամբ վնասվել Բերծվածքներից կամ նկումից, ուստի անհրաժեշտ է զգույշ լինել ֆարսը զարծածելիս, մտցնելիս կամ հեռացնելիս:



- 1 Սեղմեք և ստեղծեք հետևի կախարիչը դեպի հեռախոսի ներքևի մասը և հանեք այն (1):
- 2 Հեռացրեք մարտկոցը (2):
- 3 Բացեք SIM ֆարսի ամբակը (3), մտցրեք SIM ֆարսը՝ հղակային տիրույթով դեպի ներքև (4), և փակեք ամբակը (5):
- 4 Տեղադրեք մարտկոցը (6) և փակեք հետևի կախարիչը (7):

Մարտկոցի լիցքավորումը

Մարտկոցը մասամբ լիցքավորվել է զարծարանում: Եթե սարքը ցույց է տալիս, որ մարտկոցը լիցքարափված է, ապա կատարեք հետևյալ ֆայլերը՝



- 1 Լիցքավորիչը միացնել պատի վարդակից:
- 2 Լիցքավորիչը միացրեք սարքին:
- 3 Եթե սարքը ցույց է տալիս, որ մարտկոցը լրիվ լիցքավորված է, լիցքավորիչը ճախ անջատեք սարքից և ապա՝ պատի վարդակից:

Մարտկոցը լիցքավորելու համար որևէ հստակ ժամանակ սահմանված չէ, իսկ լիցքավորման ժամանակ կարող եք օգտվել սարքից: Եթե մարտկոցը ամբողջովին լիցքարափված է, կարող է մի քանի րոպե պահանջվել, մինչև լիցքավորման ճեղքը հայտնվի ցուցասարքին կամ հեռախոսը լինի կանչեր կատարել:

Ալեհավաք



Ձեր սարքը կարող է ներքին և արտաքին ալեհավաքներ ունենալ: Խուսափե՛ք հաղորդման կամ ընդունման ընթացքում առանց անհրաժեշտության դիպչել ալեհավաքի տիրույթին: Ալեհավաքների հետ կապումը ազդում է հաղորդակցության որակի վրա, ինչը կարող է ավելի շատ սնուցում պահանջել բաժանված մասնիկների ընթացքում և նվազեցնել մարտկոցի ծառայության ժամկետը:

Նկարը պատկերում է ալեհավաքի զբաղեցրած տարածքը՝ մախրագույնով նշված:

Ակնաչափ

Ուշադրություն.

Գլխային հեռախոս օգտագործելը կարող է սահմանափակել արտաքին ձայներ լսելու Ձեր ունակությունը: Գլխային հեռախոսից մի օգտվե՛ք այն դեպքերում, երբ դա կարող է սպառնալիք ստեղծել Ձեր անվտանգության համար:

Սույն սարքի հետ օգտագործելու համար **Nokia Ա.Վ** միակցիչին **Nokia**-ի կադմից չհաստատագրված այլ արտաքին սարք կամ գլխային հեռախոս միացնելիս հատուկ ուշադրություն դարձրե՛ք ձայնի ուժգնությանը:

Մի միացրե՛ք էլֆային ազդանշաններ ստեղծող արտադրատեսակներ, քանի որ դա կարող է վնաս պատճառել սարքին: **Nokia Ա.Վ** միակցիչին լարման որևէ աղբյուր մի միացրե՛ք:

Մագնիսներ և մագնիսական դաշտեր

Ձեր սարքը հեռու պահե՛ք մագնիսներից և մագնիսական դաշտերից:

Ստեղծեր և մասեր

1	Վերջի/Սնուցման ստեղծ
2	Աջ ընտրության ստեղծ
3	Ականջակալ
4	Հիմնական ցուցասարք
5	Ձախ ընտրության ստեղծ
6	Navi™ ստեղծ, այսուհետև՝ ոլորման ստեղծ
7	Կանչի ստեղծ
8	Ստեղծախումբ

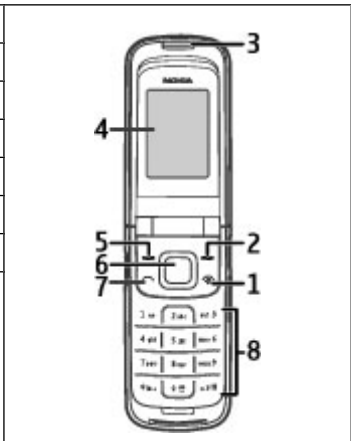

9	Խցիկի սպայլակներ
10	Գլխային հեռախոսի միակցիչ/Nokia ԱՎ միակցիչ (2.5 մմ)
11	Դաստակի փոխանց
12	Բարձրախոս
13	Լիցքավորիչի միակցիչ
14	Ձայնի ուժգնության ստեղծներ
15	Կախարիչի ցուցասարք

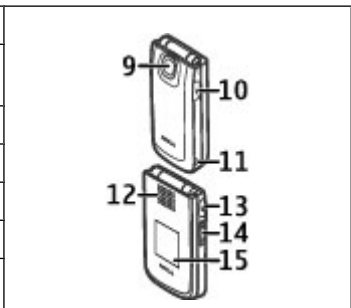

Միացնել-անջատելը

Սեղմել և պահել սնուցման ստեղծը:

Սպասման ռեժիմ

Երբ հեռախոսը պատրաստ է օգտագործման, և դուք որևէ նիշ չեք մուտքագրել, հեռախոսը սպասման ռեժիմում է:

1	Ցանցային ազդանշանի ուժգնություն	
2	Մարտիտի լիցքավորման մակարդակ	
3	Ցանցի անունը և օպերատորի պատկերանիշը	
4	Ընտրության ստեղծերի գործառույթներ	

Ձախ ընտրության **Գնալ** ստեղծը թույլ է տալիս մուտք գործել դեպի ձեր անհատական դյուրանցումների ցանկի գործառույթները: Ցանկը դիտելիս ընտրե՛ք՝ դիտելու ավագ գործառույթները, կամ ընտրե՛ք՝ դասավորելու գործառույթները ձեր դյուրանցումների ցանկում: **Ընտրե՛ք > Ընտ. ընտրե՛ք > Կազմակերպել**

Ձայնի ուժգնության ստեղծի գործառույթներ, երբ փեղկը փակ է

Կափարիչի ցուցասարքն ակտիվացնելը
Սեղմել ձայնի ուժգնության ստեղծը:

Ձայնի ուժգնությունը կարգավորելը
Օգտվե՛ք ձայնի ուժգնության ստեղծերից, երբ կափարիչի ցուցասարքն ակտիվացված է:

Մտից կանչի ազդանշանը խլացնելը
Սեղմել ձայնի ուժգնության ստեղծը:

Մտից կանչ մերժելը
Սեղմել և պահել ձայնի ուժգնության ստեղծը:

Ստեղծախումբի կողպեք

Ստեղծախումբը կողպելը
Ընտրել **Ընտցնել** և սեղմել * 3.5 վայրկյան՝ ստեղծախումբը կողպելու նպատակով:

Ստեղծախումբը բացելը
Ընտրել **Բացել** և սեղմել * 1.5 վայրկյան: Եթե անվտանգության ստեղծակողպեքն ակտիվացված է, պահանջի դեպքում մուտքագրել անվտանգության կոդը:

Ստեղծախումբի ինֆրաքարական կողպում նախադրելը
Ընտրել **Ընտցնել > Պրմտրեր > Հեռախոս > Ավտոմատ ստեղծակողպեք > Միացնել**, և նախադրել այն ժամանակամիջոցը, որից հետո ստեղծախումբը կողպվում է:

Կողպված ստեղծախումբի դեպքում կանչին պատասխանելը
Սեղմել կանչի ստեղծը: Կանչն ավարտելու կամ մերժելու դեպքում ստեղծախումբն ինֆրաքար կողպվում է:

Ձեր սարքի մեջ ծրագրված արտակարգ իրավիճակների կառավարման կենտրոնի պատճառով հեռախոսահամարով գանգառարելը կարող է հնարավոր լինել, մույնիսկ երբ սարքը կամ ստեղծագործված կադաված է:

Գործառույթներ՝ առանց SIM ֆարսի

Ձեր հեռախոսի որոշ գործառույթներ, ինչպիսիք են Կազմակերպիչ գործառույթները և խոդերը, կարող են օգտագործվել առանց SIM ֆարս տեղադրելու: Որոշ գործառույթներ, որոնք ազատ են պատկերված ընտրացանկերում, չեն կարող օգտագործվել:

Հեռին պլանում գործող ծրագրեր

Չանջատված և հեռին պլանում աշխատելու բողոքված ծրագրերը ավելի շատ սնուցում են պահանջում մարտկոցից և նվազեցնում են մարտկոցի շահագործման ժամանակը:

Հնդհանուր տեղեկություններ

Տեղեկություններ Ձեր սարքի մասին

Սույն ուղեցույցում նկարագրված անլար սարքը հավանություն է ստացել EGSM 900 և 1800 ՄՀց ցանցերում օգտագործման համար: Ցանցերի մասին լրացուցիչ տեղեկություն ստանալու համար դիմեք Ձեր ծառայության մատակարարին:

Ձեր սարքը կարող է պարունակել երրորդ անձանց ինտերնետային կայքերի միանալու համար նախատեսված տեղադրված էջանիշեր ու հղումներ և դեպի երրորդ անձանց կայքեր մուտք գործելու հնարավորություն սույ: Դրանք կապված չեն Nokia-ի հետ, և Nokia-ն դրանց համար որևէ պատասխանատվություն չի ստանձնում: Եթե այսպիսի կայքեր եք մտնում, նախագրառառակախ միջոցներ ձեռնարկեք անվտանգության կամ դրանց բովանդակության առնչությամբ:

Ուսադրություն.
Սույն սարքի՝ գարբայից բացի այլ ֆունկցիոնալ հնարավորություններից օգտվելու համար անհրաժեշտ է, որ սարքը միացված լինի: Մի միացրեք սարքը, երբ անլար սարքի օգտագործումը կարող է աղոթանգարում առաջացնել կամ վտանգ ներկայացնել:

Սույն սարքից օգտվելիս ենթարկվեք բոլոր օրենքներին և հարգեք տեղական սովորույթները, այլ ոչ անձնական կյանքի անձեռնմխելույունը և օրինական իրավունքները, ներառյալ հեղինակային իրավունքները: Հեղինակային իրավունքի պատասխանույունը կարող է արգելել որոշ պատկերների, երաժշտության և այլ բովանդակության պատհենումը, փոփոխումը կամ փոխանցումը:

Սարքում պահվող կարևոր բոլոր տեղեկությունների համար ստեղծեք պահեստային պատհեններ կամ դրանք գրի առեք:

Այլ սարքերի միացնելիս կարգացեք դրանց օգտագործման ուղեցույցը՝ անվտանգության վերաբերյալ մանրամասն իրախանգներ ստանալու համար: Մի միացրեք անհամատեղելի սարքեր:

Սույն ուղեցույցում ներկայացված պատկերները կարող են տարբերվել Ձեր սարքի էկրանին ցուցադրվածներից:

Ձեր սարքի մասին այլ կարևոր տեղեկություններ ստանալու համար՝ տե՛ս օգտագործողի ուղեցույցը:

Ցանցային ծառայություններ

Սարբն օգտագործելու համար Դուք պետք է ծառայություն ստանաք անլար կապի ծառայություններ մատուցողի կայմից: Որոշ գործառնական հնարավորություններ մտաչելի են ոչ բոլոր ցանցերում, այլ հնարավորություններ կարող են պահանջել, որ Դուք հատուկ պայմանավորվածություն ձեռք բերեք Ձեր ծառայություն մատուցողի հետ՝ դրանցից օգտվելու համար: Ցանցային ծառայությունները ներառում են այլալների փոխանցում: Ծառայության մատակարարից տեղեկացեք Ձեր սան ցանցում կիրառվող կամ այլ ցանցերում առումինգից օգտվելու համար սահմանված վնասների մասին: Ծառայություն մատուցողը կարող է բացատրել, թե ծառայության համար ինչ վնաս կգանձվի: Որոշ ցանցերում կարող են լինել սահմանափակումներ, որոնք ազդում են այն բանի վրա, թե ինչպես կարելի է օգտվել այս սարբի որոշ հնարավորություններից, որոնք պահանջում են ցանցային ապահովում, ինչպիսին է WAP 2.0 կանխագրերի (HTTP և SSL) պես և TCP/IP կանխագրերով ու լեզվից կախված նշանագրերով գործող առանձնահատուկ տեխնոլոգիաների ապահովում:

Ձեր ծառայություն մատուցողը կարող է պահանջել, որ սարբի որոշ ֆունկցիոնալ հնարավորություններ անջատվեն կամ չակտիվացվեն: Նման դեպքերում այդ հնարավորությունները չեն երևա Ձեր սարբի հրամանագրահիվում: Ձեր սարբը կարող է հսկ ընտրովի տարբեր ունենալ, ինչպիսին են ընտրացանկում եղած անվանումները, ընտրացանկի դասավորվածությունն ու պատկերակները:

Հիշողության համօգտագործում

Սույն սարբի գործուբային հիշողությունը կարող է համակցված կերպով օգտագործվել հետևյալ ֆունկցիոնալ հնարավորությունների կայմից. մուլտիմեդիա հաղորդագրությունների փոխանակում (MMS), էլփաստի ծրագրի, ակնթարթային հաղորդագրությունների փոխանակում: Այդ ֆունկցիոնալ հնարավորություններից մեկի կամ մի բանիսի օգտագործումը կարող է նվազեցնել մնացած ֆունկցիոնալ հնարավորությունների համար նախատեսված հիշողության ծավալը: Եթե սարբը հիշողության լիքը լինելու մասին ծանուցում է ցուցադրում, վերացրեք համօգտագործող հիշողության մեջ պահվող այլալների որոշ մասը:

Մուտքի կոդեր

Անվտանգության կոդը նպատակ է ձեր հեռախոսը չլիազարված գործածումից պաշտպանելուն: Նախադրված կոդը 12345 է: Դուք կարող եք ստեղծել ու փոխել կոդը և նախադրել հեռախոսը՝ կոդը պահանջելու համար: Կոդը պահեք գաղտնի և հեռախոսից հեռա ունկտանց տեղում: Եթե մոտոհաճ կոդն ու ձեր հեռախոսը կոդավի, կպահանջվի հեռախոսի սպասարկում, որի համար կարող են գանձվել լրացուցիչ վնասներ: Լրացուցիչ տեղեկությունների համար դիմեք Nokia Care-ի սպասարկման կետ կամ ձեր հեռախոսի փանառքի գործակալին:

SIM քարտի հետ տրամադրված PIN կոդը քարտը պաշտպանում է չլիազարված գործածումից: Որոշ SIM քարտերի հետ տրամադրված PIN2 կոդ է պահանջվում՝ որոշակի ծառայություններից օգտվել կարողանալու համար: Եթե PIN կամ PIN2 կոդը երեք անգամ անընդմեջ սխալ էք մուտքագրեք, ձեզնից կպահանջվի PUK կամ PUK2 կոդը: Եթե այդ կոդերը չունեք, դիմեք ձեր ծառայության մատակարարին:

Մոդուլի PIN է պահանջվում ձեր SIM քարտի անվտանգության մոդուլում պահվող այլալների մուտք գործելու համար: Կարող է ստորագրող PIN պահանջվել քվային ստորագրության համար: Արգելման նշանաբառ է պահանջվում կանչի արգելափակման ծառայությունից օգտվելիս:

Նախադրելու համար, թե ինչպես է ձեր հեռախոսն օգտագործում մուտքի կոդերն ու անվտանգության պարամետրերը, ընտրեք **Հնտցնի > Պրմտրեր > Անվտանգություն**:

Աջակցություն

Եթե ուզում եք ավելի խմանալ այն մասին, թե ինչպես օգտագործել արտադրանքը, կամ չգիտեք, թե ինչպես պետք է ձեր սարքը գործի, աե՛ս օգտագործողի ուղեցույցը կամ աջակցության էջերը www.nokia.com/support կամ **Nokia**-ի ձեր տեղական կայքը, կամ շարժական սարքով՝ www.nokia.mobi/support:

Եթե սա խնդիրը չի լուծում, արե՛ք հետևյալը՝

- Վերագործարկե՛ք սարքը. անջատե՛ք սարքը և հանե՛ք մարտկոցը: Մոտ մեկ րոպե հետո փոխե՛ք մարտկոցը և սարքը միացրե՛ք:
- Վերականգնե՛ք գործարանային պարամետրերը, ինչպես բացատրված է օգտագործողի ուղեցույցում:

Եթե խնդիրը մնում է չլուծված, նորոգման տարբերակների համար դիմե՛ք **Nokia**-ին: Տե՛ս www.nokia.com/repair. Նախօրոգ սարքը նորոգման ուղարկելը միշտ կրկնօրինակե՛ք ձեր սարքում առկա ավյալները:

Կանչեր

Զանգահարելը և զանգին պատասխանելը

Կանչ կատարելը

Հավաքել հեռախոսահամարը՝ անհրաժեշտության դեպքում ներառելով երկրի կոդը ու միջազգային կոդը, և սեղմել կանչի ստեղծը:

Մտից կանչին պատասխանելը

Սեղմել կանչի ստեղծը:

Կանչ մերժելը

Սեղմել ավարտի ստեղծը:

ձայնի ուժգնությունը կարգավորելը

Հեռախոսակառնչի ընթացքում օգտվե՛ք ձայնի ուժգնության ստեղծերից:

Բարձրախոս

Անկախության դեպքում կարող եք ընտրել **Բրձրխոս** կամ **Նորմալ**՝ խոսակցության ընթացքում բարձրախոսը կամ ականջակալը օգտագործելու նպատակով:

Ուսադրություն.

Տեղադրարեն բարձր ձայն լսելը կարող է վնասել Ձեր լսողությունը: Երաժշտությունը լսե՛ք չավալվար բարձրախոսամբ և բարձրախոսից օգտվելիս սարքի ականջին մոտ մի պահե՛ք:

Զանգահարելու դյուրանցումներ

Հեռախոսահամարին թվային ստեղծ վերագրելը

Հնարել Հնոցնկ > Կնոկոնր > Արազ հավաք. ցանկ, ուարել դեպի հարկավար թիվը (2-9) և ընտրել Վերադր.: Մուտքադրել ցանկալի հեռախոսահամարը կամ ընտրել Որոնել և պահպանված կոնտակտը:

Արագ համարահավան ակտիվացնելը

Հնարել Հնցցնկ > Պրմտրեր > Կանչ > Արագ հմրիվ > Միացնել:



Կանչի կատարում արագ համարահավախի միջոցով

Սպասման ռեժիմում սեղմել և պահել հարկավոր քվային ստեղծել:

Տեխտ մուտքագրելը

Տեխտային ռեժիմներ

Տեխտ մուտքագրելու համար (օրինակ՝ հաղորդագրություններ գրելիս) կարող եք օգտվել տեխտերի ավանդական կամ կանխատեսող ներմուծման եղանակներից:

Տեխտ գրելիս սեղմել և պահել **Հնտրք՝** տեխտերի ավանդական ներմուծման եղանակից, որը նշված է  պատկերակով,  պատկերակով նշված կանխատեսող ներմուծման եղանակին անցնելու համար, և՛ հակառակը: Ոչ բոլոր լեզուներն են կանխատեսող ներմուծման եղանակով ապահովված:

Տառաօտերը նշված են **ABC**, **abc** և **ABC** պատկերակներով:

Տառաօտը փոխելու համար սեղմել **#**: Տառային ռեժիմից **123** պատկերակով նշված քվային ռեժիմին անցնելու համար սեղմել ու պահել **#** և ընտրել **Թվային ռեժիմ**: Թվային ռեժիմից տառային ռեժիմին անցնելու համար սեղմել ու պահել **#**:

Գրելու լեզուն նախադրելու համար ընտրել **Հնտրք > Գրելու լեզուն**:

Տեխտերի ավանդական ներմուծում

Մի ֆանի անգամ սեղմել **2-9** քվային ստեղծերից որևէ մեկը, մինչև հայտնվի հարկավոր գրանցանը: Գրանցանների առկայությունը կախված է գրելու ընտրված լեզվից:

Եթե ձեր ուզած հաջորդ տառը գտնվում է այն հույն ստեղծի վրա, ինչ նախորդը, սպասե՛ք, մինչև հայտնվի շարժագիծը, այնուհետև մուտքագրե՛ք տառը:

Առավել համախախի օգտագործվող կետայրական հասցեներից և հատուկ նիշերից օգտվելու համար հարկավոր անգամ սեղմել **1**: Հատուկ նիշերի ցանկ մուտք գործելու համար սեղմել *****:

Տեխտերի կանխատեսող ներմուծում

Տեխտերի կանխատեսող ներմուծումը հիմնված է ներկառուցված բառարանի վրա, որում կարող եք նաև նոր բառեր ավելացնել:

1 Սկսե՛ք բառ գրել՝ գործածելով **2-9** ստեղծերը: Յուրաքանչյուր ստեղծն միայն մեկ անգամ սեղմել մեկ տառ գրելու համար:

2 Բառը հաստատելու համար ուղորե՛ք դեպի աջ կամ ավելացրե՛ք բացատ:

- Եթե բառը նիշա չէ, մի ֆանի անգամ սեղմել ***** և բառն ընտրե՛ք ցուցակից:
- Եթե բառից հետո արտացոլվել է ? սիմվոլը, ապա այնպե՛ս բառը, որը դուք մտադիր էի՛ք գրել, բառարանում չկա: Բառարանում բառ ավելացնելու համար ընտրե՛ք **Հեզգել**: Մուտքագրե՛ք բառը՝ օգտվելով տեխտերի ավանդական ներմուծման եղանակից, և ընտրե՛ք **Պահպ**:

- Բաղադրյալ բառեր գրելու համար մուտքագրեք բառի առաջին մասը և այն հաստատելու համար ոչորեք դեպի աջ: Գրեք բառի վերջին մասը և հաստատեք բառը:

3 Սկսեք գրել հաջորդ բառը:

Նավարկում ընտրացանկերում

Հետևյալի գործառույթները խմբավորված են ընտրացանկերում: Ընտրացանկերի ոչ բոլոր գործառույթները կան տարրեր են այստեղ նկարագրված:

Սպասման ռեժիմում ընտրել **Ընտցնկ** և ցանկալի ընտրացանկը կամ ենթացանկը: Ընտրել **Նլ** կամ **Հեա՝** ընտրացանկի ընթացիկ մակարդակից էլ ներսև համար: Սեղմել վերջի ստեղծը՝ ամփոփակմանը սպասման ռեժիմ վերադառնալու համար: Ընտրացանկի տեսքը փոխելու համար ընտրել **Ընտցնկ > Ընտք > Հմն.** **ընտցկ տեսք:**

Հաղորդագրությունների փոխանակում

Դուք կարող եք կարգավ, գրել, ուղարկել և պահպանել տեքստային, մուլտիմեդիա, ձայնային և շոտայ հաղորդագրություններ և էլ-համակ: Հաղորդագրությունների փոխանակման ծառայություններից հնարավոր է օգտվել այն դեպքում միայն, եթե ձեր ցանցը կամ ծառայության մատակարարը ապահովում են դրանք:

Տեքստային և մուլտիմեդիա հաղորդագրություններ

Դուք կարող եք ստեղծել հաղորդագրություն և ընտրովի կցել, օրինակ, նկար: Երբ ֆայլ է կցվում, ձեր հետևյալը տեքստային հաղորդագրությունն ինքնաբար փոխում է մուլտիմեդիա հաղորդագրության:

Տեքստային հաղորդագրություններ

Ձեր սարքն ապահովում է մեկ հաղորդագրության ծավալի սահմանափակումը գերազանցող տեքստային հաղորդագրությունների առաջում: Երկար հաղորդագրություններն ուղարկվում են երկու կամ ավելի հաղորդագրությունների տեսքով: Այդ դեպքում ծառայություն մատուցողը կարող է համապատասխան վարձ գանձել: Շեռերով նեմագրերը, այլ նեմաներ կամ դրոշ լեգունների ընտրանքներ սովորականից ավելի տեղ են զբաղեցնում՝ սահմանափակելով մեկ հաղորդագրության ուղարկվող նիշերի քանակը:

Ցուցատարի վերին մասում երևացող ցուցիչը ցույց է տալիս մնացած նիշերի ընդհանուր թիվը և ուղարկման ենթակա հաղորդագրությունների քանակը:

Նախքան կկարողանաք ուղարկել հաղորդագրություններ, հարկավոր է պահպանել հաղորդագրությունների կենտրոնի համարը: **Ընտրել Ընտցնկ > Հոգ փնկ > Հոգըն պրմտ > Տեքստ. հոգներ > Հոգրության կենտրոններ > Ավլց. կենտրոն,** մուտքագրեք ծառայության մատակարարից ստացված անունը և համարը:

Մուլտիմեդիա հաղորդագրություններ

Մուլտիմեդիա հաղորդագրությունը կարող է պարունակել տեքստ, նկարներ և ձայնահույլակներ կամ տեսահույլակներ:

Միայն համատեղելի ֆունկցիոնալ հնարավորություններ ունեցող սարքերը կարող են մուլտիմեդիա հաղորդագրություններ ստանալ և ցուցադրել: Ընդունող սարքից կախված՝ հաղորդագրության տեսքը կարող է տարբեր լինել:

Անլար ցանցը կարող է սահմանափակել MMS հաղորդագրությունների չափը: Եթե հաղորդագրության մեջ ներմուծված նկարի չափը գերազանցում է այս սահմանափակումը, սարքը կարող է այն փոքրացնել, որպեսզի հնարավոր լինի ուղարկել MMS-ի միջոցով:

Կարևոր է. Ջգայջ եղեմ հաղորդագրությունները բացելու: Հաղորդագրությունները կարող են վնասակար ծրագրեր պարունակել կամ այլ կերպ վնասակար ազդեցություն ունենալ Ձեր սարքի կամ համակարգչի վրա:

Մուլտիմեդիա հաղորդագրությունների ծառայության (MMS) մատչելիությունը ստուգելու և այդ ծառայությանը գրանցվելու համար դիմե՛ք Ձեր ծառայության մատակարարին: Դուք կարող եք նաև կազմաձևման պարամետրեր ներլցնել:

Տեխնոլոգիաների և մուլտիմեդիա հաղորդագրություն ստեղծելը

- 1 Ընտրել **Ընդունել > Հղգ փոխել > Ստեղծել հղգրք > Հղգրություն:**
- 2 Հասցեատեր ավելացնելու համար ուղարկ դեպի **Ում՝** դատար և մուտքագրել հասցեատիրոջ համարը կամ էլվիստի հասցեն, կամ ընտրել **Ավլցնել՝** առկա ընտրանքներից հասցեատերեր ընտրելու համար: Ընտրել **Ընտրք՝** հասցեատերեր ու թեմաներ ավելացնելու և ուղարկման ընտրանքներ նախադրելու համար:
- 3 Ուղարկ դեպի **Տեխստ՝** դատար և մուտքագրել հաղորդագրության տեխստը:
- 4 Հաղորդագրությանը բովանդակություն կցելու համար ուղարկ դեպի կցուղարկումին՝ ցուցատարբի ներքևի մասում, և ընտրել բովանդակության ցանկալի տեսակը:
- 5 Հաղորդագրությունն ուղարկելու համար սեղմել **Ուղարկել:**

Հաղորդագրության տեսակը նշվում է ցուցատարբի վերին մասում և ինճնաբար փոխվում է՝ հաղորդագրության բովանդակությունից կախված:

Ծառայության մատակարարները կարող են տարբեր գներ նշանակել՝ հաղորդագրության տիպից կախված: Մանրամասների համար դիմե՛ք ձեր ծառայության մատակարարին:

Էլվիստ

Սարքով մուտք գործե՛ք ձեր POP3 կամ IMAP4 էլվիստի հաշիվը՝ էլ-նամակ կարգալու, գրելու և ուղարկելու համար: Էլվիստի այս ծրագիրը տարբեր է SMS-ի էլվիստի գործառնայրից:

Նախխան կկարողանա՛ք օգտվել էլվիստից, համազվե՛ք, որ ճիշտ պարամետրեր ունեք: Ձեր էլվիստի հաշիվի մատչելիությունն ու պարամետրերը ստուգելու համար դիմե՛ք ձեր ծառայության մատակարարին: Դուք կարող եք էլվիստի կազմաձևման պարամետրերը ստանալ կազմաձևման հաղորդագրության տեսով:

Էլվիստի գործարկման մոզ

Էլվիստի գործարկման մոզը մեկնարկում է ինճնաբարբար, երբ հեռախոսի մեջ էլվիստի պարամետրեր սահմանված չեն: Կրացուցիչ էլվիստի հաշիվի համար գործարկման մոզն ախթատեցնելու նոպատակով ընտրել **Ընդունել > Հղգ փոխել** և գայություն ունեցող էլվիստի հասցեն: Ընտրել **Ընտրք > Ավլց.** **փոստարկղ՝** էլվիստի գործարկման մոզն ախթատեցնելու համար: Հեռուի ցուցատարբի վրա տրված հրահանգներին:

Էլ-նամակ գրելը և ուղարկելը

Էլ-նամակ գրելը

Ընտրել Ընտցնել > Հղգ փխնկ > Ստեղծել հղգրն > Էլփոստի հղգն:

Էլ-նամակին ֆայլ կցելը

Ընտրել Ընտրք > Մտցնել:

Էլ-նամակ ուղարկելը

Սեղմել կանչի ստեղծը: Անհրաժեշտության դեպքում ընտրել ցանկալի հաշվով:

Ներլցնել էլփոստ

Կարևոր է. Ջգույշ եղեք հաղորդագրությունները բացելիս: Հաղորդագրությունները կարող են վնասակար ծրագրեր պարունակել կամ այլ կերպ վնասակար ազդեցություն ունենալ Ձեր սարքի կամ համակարգչի վրա:

Ատրերման ռեժիմն ընտրելը

Ընտրել Ընտցնել > Հղգ փխնկ > Հղգրն պրմտ > Էլփոստ հղգրներ > Խմբագրել փոստարկղերը և ցանկալի փոստարկղին ու ընտրել **Ներլցման պարամետրեր** > **Ատրերման ռեժիմ**:

Ներլցնել էլփոստ

Ընտրել Ընտցնել > Հղգ փխնկ և ցանկալի փոստարկղը: Հաստատեք միացման հարցումը, եթե հարկ լինի:

Շտապ հաղորդագրություններ

Շտապ հաղորդագրությունները տեխնոլոգիայի հաղորդագրություններ են, որոնք ակնթարթորեն ցուցադրվում են ստացվելուն պես:

- 1 Շտապ հաղորդագրություն գրելու համար ընտրեք **Ընտցնել > Հղգ փխնկ > Ստեղծել հղգրն > Շտապ հղգրն**:
- 2 Մտահարեք հասցեատիրոջ հեռախոսահամարը, գրեք ձեր հաղորդագրությունը (առավելագույնը՝ 70 նիւ), և ընտրեք **Ուղղկել**:

Nokia Xpress ձայնային հաղորդագրություններ

MMS-ի օգտագործմամբ հարմար եղանակով ձայնային հաղորդագրություն ստեղծելը և ուղարկելը:

- 1 Ընտրել Ընտցնել > Հղգ փխնկ > Ստեղծել հղգրն > **Ջայն. հղգրն**: Բացվում է ձայնագրանցիչը:
- 2 Գրանցեք ձեր հաղորդագրությունը:
- 3 Մտահարեք մեկ կամ ավելի հեռախոսահամար **Ում**,՝ զգուշանալով, կամ ընտրեք **Ավլցնել**,՝ հեռախոսահամար առերեւոյ համար:
- 4 Հաղորդագրությունն ուղարկելու համար ընտրեք **Ուղղկել**:

Ակնթարթային հաղորդագրությունների փոխանակում

Ակնթարթային հաղորդագրությունների փոխանակմամբ (IM, ցանցային ծառայություն) դուք կարող եք կարճ տեխնոլոգիայի հաղորդագրություններ ուղարկել օնլայն օգտվողներին: Դուք պետք է բաժանորդագրվեք

ծառայությանը և գրանցվեք այն IM ծառայությանը, որից ուզում եք օգտվել: Այս ծառայության, գնորսման և հրահանգների առկայությունը ստուգեք ձեր ծառայության մատակարարի հետ: Ընտրացանկերը կարող են տարբեր լինել՝ IM մատակարարից կախված:

Ծառայությանը միանալու համար ընտրեք **Ընտցնել > Հղգ փխնել > Ակնթարթ. հղգրներ** և հետևեք ցուցասարքի վրա սրված հրահանգներին:

Ձայնային հաղորդագրություններ

Ձայնային փոստարկղը ցանցային ծառայություն է, որին գուցե հարկավոր լինի բաժանորդագրվել: Լրացուցիչ տեղեկությունների համար դիմեք Ձեր ծառայության մատակարարին:

Ձեր ձայնային փոստարկղին զանգելը

Մեղմել և պահել 1:

Ձայնային փոստարկղի համարը խմբագրելը

Ընտրել **Ընտցնել > Հղգ փխնել > Ձայնային հղգրներ > Ձայն. փոստարկղի համար:**

Հաղորդագրության պարամետրեր

Ընտրել **Ընտցնել > Հղգ փխնել > Հղգրն պրմտ** և հետևյալից.

Ընդհան. պրմտ — ուղարկված հաղորդագրությունները ձեր հեռախոսում պահպանելու, հաղորդագրությունների լիքը հիշողության դեպքում հին հաղորդագրությունները վերգրելու և հաղորդագրությունների հետ կապված այլ նախապատվություններ նախադրելու համար:

Տեքստ. հղգրներ — առաժման հաշվետվություններ թույլատրելու, SMS-ի և SMS էլփոստի համար հաղորդագրությունների կենտրոններ կազմածևելու, գրանցանների ապահովման տեսակն ընտրելու և տեքստային հաղորդագրությունների հետ կապված այլ նախապատվություններ կազմածևելու համար:

Մուլտիմ. հղգրներ — առաժման հաշվետվություններ թույլատրելու, մուլտիմեդիա հաղորդագրությունների տեսքը կազմածևելու, մուլտիմեդիա հաղորդագրությունների և գովազդների ստացում թույլատրելու և մուլտիմեդիա հաղորդագրությունների հետ կապված այլ նախապատվություններ նախադրելու համար:

Էլփոստ հղգրներ — էլփոստի ստացում թույլատրելու, էլ-նամակի մեջ պատկերի չափերը նախադրելու և էլփոստի հետ կապված այլ նախապատվություններ կազմածևելու համար:

Սպաս. հղգրներ — սպասարկման հաղորդագրություններն ակտիվացնելու և սպասարկման հաղորդագրությունների հետ կապված նախապատվություններ նախադրելու համար:

Կոնտակտներ

Ընտրել **Ընտցնել > Կոնտկտներ:**

Դուք կարող եք անուններ եւ հեռախոսահամարներ պահել հեռախոսի կամ SIM ֆարսի հիշողության մեջ: Հեռախոսի հիշողության մեջ կարող եք պահպանել կոնտակտներ՝ հեռախոսահամարներով և տեքստային տարրերով: SIM ֆարսի հիշողության մեջ պահպանված անուններն ու համարները ճշվում են  -ով:

Կոնտակտ ավելացնելը

Ընտրել **Անուններ > Ընտրք > Ավլց. նոր կոնտ.:**

Որևէ կոնտակտի տվյալներ ավելացնելը

Հանդիվել, որ օգտագործվող հիճոդուրյունը կա՛մ Հեռախոս է, կա՛մ Հեռախոս և SIM: Ընտրել Անուններ, ուրբել մինչև անունը և ընտրել Մճրմսն > Ընտրք > Ավլց. մճրմսն:

Կոնտակտ որոնելը

Ընտրել Անուններ և ուրբել կոնտակտների ցանկով մեկ կամ մուտքագրել անվան առաջին տառերը:

Հեռախոսի հիճոդուրյունից SIM քարտի հիճոդուրյան մեջ կոնտակտ պատճենելը

Ընտրել Անուններ, ուրբել դեպի կոնտակտը և ընտրել Ընտրք > Պատճ. կնտկտը: SIM քարտի հիճոդուրյան մեջ կարող եք միայն մեկ հեռախոսահամար պահպանել յուրաքանչյուր անվան համար:

Ձեր կոնտակտների համար SIM քարտի կամ հեռախոսի հիճոդուրյուն ընտրելու, կոնտակտների ցանկում անունների և համարների ցուցադրման ձևն ընտրելու և կոնտակտների համար հիճոդուրյան ծավալը դիտելու նպատակով ընտրեք Պարամետրեր:

Դուք կարող եք որևէ անձի կոնտակտային տվյալներ ուղարկել ու ստանալ այցեքարտի տեսով՝ vCard ստանդարտ ապահովող համատեղելի սարքից:

Այցեքարտ ուղարկելը

Ընտրել Անուններ, որոնեք այն կոնտակտը, որի տվյալներն ուզում եք ուղարկել, և ընտրեք Մճրմսն > Ընտրք > Ուղղկ. այցեքարտ:

Կանչերի գրանցամատյան

Ձեր կանչերի, հաղորդագրությունների, տվյալների և համաժամացման վերաբերյալ տեղեկություններ դիտելու համար ընտրեք Ընտցնկ > Մատյան և առկա ընտրանքներից:

Մանուցում. Մտադրյուն մատուցողի՝ հեռախոսագանգերի և այլ ծառայությունների համար ներկայացրած փաստացի հաժիվը կախված է ցանցի հատկություններից, թողեավճարի հաժարիկի կլորացումից, հարկերից, և այլն:

Պարամետրեր**Պրոֆիլներ**

Ձեր հեռախոսն ունի գանգազան պարամետրերի՝ պրոֆիլներ կաշվող խմբեր, որոնք կարող եք ընտրակայել տարբեր իրադարձությունների և միջավայրերի համար նախատեսված գանգերի ազդանուններով:

Ընտրել Ընտցնկ > Պրմտրեր > Պրոֆիլներ, ցանկալի պրոֆիլը և հետևյալ ընտրանքներից մեկը.

Ակտիվացնել — ընտրված պրոֆիլն ակտիվացնելու համար:

Անհատակցնել — պրոֆիլի պարամետրերը փոխելու համար:

Ժամանակավրյծ — պրոֆիլի ակտիվ լինելը որոշ ժամանակով նախադրելու համար: Երբ պրոֆիլի համար նախադրված ժամանակը սպառվում է, ակտիվանում է նախորդ պրոֆիլը, որի վրա ժամանակի սահմանափակում դրված չի եղել:

Հնչերանգներ

Իսկ կարող եք վստեղ ընտրված ակտիվ պրոֆիլի հնչերանգների պարամետրերը:

Ընտրել **Ընտցնել > Պրմտրեր > Հնչերանգներ**: Իսկ կարող եք նույն պարամետրերը գտնել **Պրոֆիլներ** ընտրացանկում:

Ցուցասարք

Պատասաը, տառաչափը կամ հեռախոսի ցուցասարքին առնչվող այլ առանձնահատկություններ դիտելու կամ կարգավորելու համար ընտրել **Ընտցնել > Պրմտրեր > Ցուցասարք**:

Օր և ժամ

Ընտրել **Ընտցնել > Պրմտրեր > Ամսաթիվ և ժամ**:

Օրը և ժամը նախադրելը

Ընտրել **Ամսաթվի և ժամի դրվածք**:

Օրվա և ժամի ձևաչափեր նախադրելը

Ընտրել **Ամսթ. և ժամի ձևաչափի դրվածք**:

Հեռախոսի մեջ ընթացիկ ժամային գոտու համաձայն օրվա և ժամի ինֆրաբերաբար թարմացում նախադրելը

Ընտրել **Օրվա և ժամի ինֆրաթարմ.** (ցանցային ծառայություն):

Դյուրանցումներ

Անհատական դյուրանցումներով դուք կարող եք արագ մուտք գործել դեպի հեռախոսի հաճախակի օգտագործվող գործառույթները:

Ընտրել **Ընտցնել > Պրմտրեր > Իմ դյուրանցմ**:

Ընտրության ստեղներին հեռախոսի գործառույթներ վերագրելը

Ընտրել **Սջ ընտրության ստեղն** կամ **Ձախ ընտ.** ստեղն որևէ գործառույթ ցանկից:

Ոլորման ստեղնի համար դյուրանցման գործառույթներ ընտրելը

Ընտրել **Տեղափ. ստեղն**: Ոլորել ցանկալի ուղղությամբ և ընտրել **Փոխել** կամ **Վերագր.** և որևէ գործառույթ ցանկից:

Համաժամացում և կրկնօրինակում

Ընտրել **Ընտցնել > Պրմտրեր > Հմժմ և կրկնօրինկմ** և հետևյալ ընտրանքներից.

Հեռ. անջատիչ — Համաժամացնել կամ պատհենել ընտրված տվյալները Ձեր հեռախոսի և մեկ ուրիշ հեռախոսի միջև:

Տվյալների ուղարկում — Ընտրված տվյալները համաժամացնել կամ պատհենել Ձեր հեռախոսի և մյուս սարքի, համակարգչի կամ ցանցային սերվերի (ցանցային ծառայություն) միջև:

Միացնել խոլոյուն

Ձեր հեռախոյուն ունի մի բանի հնարավորություն, որոնք թույլ են տալիս միանալ այլ սարքերի՝ տվյալներ փոխանցելու և ստանալու համար:

Bluetooth անլար տեխնոլոգիա

Bluetooth տեխնոլոգիան թույլ է տալիս ձեր հեռախոյունը ռադիոալիքների միջոցով միացնել համատեղելի Bluetooth սարքի՝ 10 մետր (32 ոտնաչափ) շառավղով:

Սույն սարքը բավարարում է Bluetooth 2.0 + EDR հատկորոշմանը, որն ապահովում է հետևյալ պրոֆիլները. ընդհանուր մուտք, օբյեկտների ընդհանուր փոխանակում, ձեռնագրատ, ակտիվացված, օբյեկտների կրում, ֆայլերի փոխանցում, հեռադիր մուտք դեպի ցանց, ծառայություն հայտնաբերման ծրագրի, SIM մուտք, հաջորդական պորտ: Bluetooth տեխնոլոգիայով աշխատող այլ սարքերի հետ փոխհամատեղելիությունն ապահովելու համար օգտագործեք միայն Nokia-ի կողմից այս մոդելի համար թույլտարված լրասարքեր: Սույն սարքի հետ այլ սարքերի համատեղելիությունը պարզելու համար դիմե՛ք այդ սարքերն արտադրողներին:

Bluetooth տեխնոլոգիաների կիրառկամը գործող ֆունկցիանալ հնարավորությունները մարտկոցից ավելի շատ սնուցում են պահանջում, ինչը նվազեցնում է մարտկոցի կյանքը:

Bluetooth միացման գործարկում

Ընարեք **Ընցնել > Պրմտրեր > Միացնել խոլոյուն > Bluetooth** և կատարեք հետևյալ քայլերը.

- 1 Ընարեք **Իմ հեռախոյի անունը** և ձեր հեռախոյի համար անուն մուտքագրեք:
- 2 Bluetooth միացնելիությունն ակտիվացնելու համար ընարեք **Bluetooth > Միացնել:**  նույնը ցույց է տալիս, որ Bluetooth-ն ակտիվ է:
- 3 Ձեր հեռախոյը ձայնային լրասարքի հետ միացնելու համար ընարեք **Միացում օժանդակ լրասարքերի** և այն սարքը, որին ուզում եք միանալ:
- 4 Ձեր հեռախոյը տիրույթում առկա որևէ Bluetooth սարքի հետ գուգտակելու համար ընարեք **Չուգտակված սարքեր > Ավլ. նոր սարք:**
Ուարեք դեպի գտնված սարքը և ընարեք **Ավլցնել:**
Ձեր հեռախոյի մեջ մուտքագրեք անցակոդ (մինչև 16 նիշ) և թույլտարեք միացում մյուս Bluetooth սարքի վրա:

Եթե դուք մտածողված եք անվտանգությանը, անջատեք Bluetooth գործառույթը կամ **Իմ հեռախոյի տեսանելիությունը** դրեք **Թափցված: Bluetooth** հարսրդակցության ունեցեք միայն նրանց հետ, ում վստահում եք:

ԱՀ-ով միացում ինտերնետին

Օգտվեք Bluetooth-ից՝ ձեր համատեղելի անհատական համակարգիչն առանց PC Suite ծրագրակազմի ինտերնետին միացնելու համար: Ձեր հեռախոյը պետք է ունենա ինտերնետի մուտք ապահովող ծառայության մատակարար, իսկ ձեր ԱՀ-ը պետք է ապահովի Bluetooth-ի անհատական ցանց (PAN): Հեռախոյի ցանցային մուտքի կետի (NAP) ծառայությունը միանալուց և ձեր ԱՀ-ի հետ գուգտակելուց հետո ձեր հեռախոյն ինքնաբերաբար փաթեթային տվյալների կապ կհաստատի ինտերնետի հետ:

Փաթեթային տվյալներ

Ընդհանուր հաճախության փաթեթային ռադիոկապը (GPRS) ցանցային ծառայություն է, որը բարձրագույն հեռախոսների քաղաքի և տալիս տվյալներ ուղարկել և ստանալ ինտերնետային կանխագրի (IP) վրա կիրառված ցանցով:

Սահմանելու համար, թե ինչպես օգտվել ծառայությունից, ընտրել **Ընտցնել > Պրմտրեր > Միացնել-լիություն > Փաթ. տվյալներ > Փաթեթային տվյալ. միացում** և հետևյալ ընտրանքներից.

Պինջի դեպի — փաթեթային տվյալների փոխանցման միացում հաստատելու համար, երբ ծրագրերը դա պահանջում է: Միացումը փակվում է, երբ ծրագրի գործողությունն ավարտվում է:

Միտ օճայն — փաթեթային տվյալների ցանցին ինքնաբեր միանալու համար, երբ դուք միացնում եք հեռախոսը:

Դուք կարող եք ձեր հեռախոսն օգտագործել որպես մոդեմ՝ այն միացնելով Bluetooth տեխնոլոգիա օգտագործող համատեղելի ԱՀ-ի: Մանրամասների համար տե՛ս Nokia PC Suite-ի փաստաթղթերի փաթեթը:

Կանչ և հեռախոս

Ընտրել **Ընտցնել > Պրմտրեր > Կանչ:**

Մտից կանչերը շեղելը

Ընտրել **Կանչի շեղում** (ցանցային ծառայություն): Մանրամասների համար դիմե՛ք ձեր ծառայության մատակարարին:

Անհաջող փորձից հետո համարի ինքնաբերաբար վերահավաճման տասը փորձ կատարելը

Ընտրել **Ավտ. վերահավաճում > Միացնել:**

Կանչի ընթացքում մտից կանչերի մասին ծանուցում ստանալը

Ընտրել **Կանչի հետաձգում > Ակտիվացնել** (ցանցային ծառայություն):

Ձեր համարը զանգահարվող անձին ցուցադրելը կամ նրանից բաժնեկրելը

Ընտրել **Ուղ. իմ բժնորդ. ID** (ցանցային ծառայություն):

Փեղկը բացելով մտից կանչերին պատասխանելը

Ընտրել **Պատասխանել**, երբ ծալքը բաց է > **Միացնել:**

Ընտրել **Ընտցնել > Պրմտրեր > Հեռախոս:**

Ցուցադրման լեզուն նախադրելը

Ընտրել **Լեզվի պարամետրեր > Հեռախոսի լեզուն:**

Փեղկը փակելիս սարքը սպասման ռեժիմում դնելը

Ընտրել **Փեղկի փակում > Գնալ սպասման:**

Լրասարքեր

Այս ընտրացանկը և իր զանազան ընտրանքները ցուցադրվում են, միայն էթե հեռախոսը միացված է համատեղելի շարժական լրասարքի:

Հնարել **Հնցցնկ > Պրմտրեր > Լրասարքեր**: Հնարել լրասարք և տվյալ լրասարքին համապատասխան ընտրանք:

Կազմածևում

Դուք կարող եք ձեր հեռախոսը կազմածևել սրբոսկի ծառայությունների համար պահանջվող պարամետրերով: Ձեր ծառայության մատակարարը նույնպես կարող է ձեզ ուղարկել այս պարամետրերը:

Հնարել **Հնցցնկ > Պրմտրեր > Կազմածև** և հետևյալ ընտրանքներից.

Կանխադրված կազմածևի պրմտ — հեռախոսում պահպանված ծառայության մատակարարներին դիտելու և ծառայության մատակարար կանխադրելու համար:

Ակտվց. կնխդ. պրմտ. բոլ. ծրգ-մ — ապահովված ծրագրերի համար կանխադրված կազմածևման պարամետրերն ակտիվացնելու համար:

Նախընտրելի մուտքի կետ — ապահովված մուտքի կետերը դիտելու համար:

Սարքի կառավարչի պրմտ — հեռախոսով ծրագրակազմերի բարմացումների ստացումը բույլ տալու կամ կանխելու համար: Այս ընտրանքը կարող է առկա չլինել՝ ձեր հեռախոսից կախված:

Անհատ. կզմածևման պրմտ — զանազան ծառայությունների համար ձեռնով հոր անձնական հաշիվներ ավելացնելու և դրանք ակտիվացնելու կամ վերացնելու համար: Նոր անձնական հաշիվ ավելացնելու համար ընտրել **Ավ. հոք** կամ **Հնտրք > Ավլց. հոքը**: Հնարել ծառայության տեսակը և մուտքագրել պահանջվող պարամետրերը: Անձնական հաշիվն ակտիվացնելու համար ուրբել դեպի այն և ընտրել **Հնտրք > Ակտիվացնել**:

Գործարանային պարամետրերը վերականգնելը

Հեռախոսը գործարանային վիճակի բերելու համար ընտրել **Հնցցնկ > Պրմտրեր > Վրկզ. գործարան պմտ** և հետևյալ ընտրանքներից մեկը.

Վերականգնել միայն պրմտ — բոլոր հախապատվությունների պարամետրերն առանց անձնական տվյալների վերացման հետադարձելու համար:

Վերականգնել բոլորը — բոլոր հախապատվությունների պարամետրերը հետադարձելու և բոլոր անձնական տվյալները, ինչպիսիք են կանտակոները, հաղորդագրությունները, մեդիա ֆայլերը և ակտիվացման բանալիները, վերացնելու համար:

Օպերատորի ընտրացանկ

Մուտք գործեք ձեր ցանցային օպերատորի կադմից արանադրված ծառայությունների պորտալ: Լրացուցիչ տեղեկությունների համար դիմեք ձեր ցանցային օպերատորին: Օպերատորը կարող է այս ընտրացանկը բարմացնել ապասարկման հաղորդագրությամբ:

Պատկերարտահ

Ձեր հեռախոսն ապահովում է իրավունքների րվային կառավարման (DRM) համակարգ՝ ձեռք բերված բովանդակությունը պահպանելու համար: Միևս ստուգեք ցանկացած բովանդակության և ակտիվացման

բանդալ առաժման պայմանները՝ նախան դրանք ձեռք բերելը, քանի որ դրանք կարող են վնասման ենթակա լինել:

Իրավունքների թվային կառավարում

Բովանդակության սեփականատերերը կարող են իրավունքների թվային կառավարման (DRM) գաճազան սեռակներ օգտագործել իրենց մտավոր սեփականությունը, այդ թվում հեղինակային իրավունքները, պաշտպանելու համար: Այս սարքը DRM ծրագրերի տարբեր տեսակներ է օգտագործում՝ DRM-ի միջոցով պաշտպանված նյութերից օգտվելու համար: Սույն սարքի միջոցով չուժ կարող եք օգտվել OMA DRM 1.0: Եթե որոշակի DRM ծրագրեր բովանդակությունը չի պաշտպանում, բովանդակության սեփականատերերը կարող են պահանջել, որպեսզի այդ DRM ծրագրի կոդինգ նոր բովանդակությունից օգտվելու հնարավորությունը դադարեցվի: Դադարեցումը կարող է նաև արգելել Ձեր սարքի վրա արդեն իսկ գտնվող DRM-պաշտպանված բովանդակության օգտագործման ժամկետի երկարաձգումը: DRM ծրագրի դադարեցումը չի ազդում DRM ալլ տեսակներով պաշտպանված կամ DRM պաշտպանության չառնեցող բովանդակության օգտագործման վրա:

Թվային իրավունքների կառավարման (DRM) միջոցով պաշտպանված բովանդակության հետ միասին արվում է համապատասխան ակտիվացման բանալի, որը սահմանում է բովանդակությունից օգտվելու Ձեր իրավունքները:

Եթե ձեր սարքի վրա OMA DRM-ով պաշտպանված բովանդակություն կա, ակտիվացման բանալիների և բովանդակության պահեստային օրինակ ստեղծելու համար օգտագործեք Nokia PC Suite-ի համապատասխան ֆունկցիանալ հնարավորությունը:

Հնարավոր է, որ ավյալների փոխանցման այլ եղանակներ օգտագործելիս ակտիվացման բանալիները չփոխանցվեն: Փոխանցման այլ ձևերը կարող է չփոխանցվեն ակտիվացման բանալիները, որոնց վերականգնումը՝ բովանդակության հետ միասին, անհրաժեշտ է, որպեսզի կարողանաք շարունակել OMA-DRM-ով պաշտպանված բովանդակության օգտագործումը՝ սարքի հիշողության ֆորմատավորումից հետո: Ակտիվացման բանալիները վերականգնելու անհրաժեշտություն կարող է առաջանալ նաև սարքի վրա գտնվող ֆայլերի վնասվելու դեպքում:

Պատկերասրահի բովանդակությունը դիտելը
Ընտրել Ընտցնել > Պտկսրահ:

Միջոցներ
Խցիկ և վիդեո

Ձեր սարքը ապահովում է 1024x1280 պիքսել խտությամբ նկարահանում:

Խցիկի ռեժիմ

Լուսանկարահանման գործառույթից օգտվելը
Ընտրել Ընտցնել > Միջոցներ > Խցիկ:

Չափերը մեծացնելը կամ փոքրացնելը
Ոլտրել վեր կամ վար:

Պատկեր սևեռել

Հնարել Սևեռել:

Նախադիտման ռեժիմը և ժամանակը նախադրելը

Հնարել Հնարք > Պարամետրեր > Պատկերի նախադիտման ժմնկը:

Ինքնարագույն ակտիվացնելու կամ արագ հաջորդականությամբ պատկերներ սևեռելու համար ընտրել Հնարք և հարկավոր սարքերակը:

Տեսագրման ռեժիմ**Տեսագրման գործառույթից օգտվելը**

Հնարել Հնոցնկ > Միջոցներ > Տեսա:

Տեսահալովակի տեսագրումը սկսելը

Հնարել Գրանցել:

Տեսագրման ընթացքում ցածր որակի տեսագրությունը թույլ կտա ցկարահանել ավելի երկար տևողությամբ տեսահալովակ: Որակի պարամետրերը փոխելու և տեսահալովակի առավելագույն տևողությունը նախադրելու համար ընտրել Հնոցնկ > Միջոցներ > Խցիկ > Հնարք > Պարամետրեր > Տեսահալովակի որակ կամ Տեսահալովակի երկարություն:

Խցիկի ռեժիմից տեսագրման ռեժիմին անցնելը

Խցիկի կամ տեսագրման ռեժիմում ոլորել ձախ կամ աջ:

FM ռադիո

FM ռադիոյի աշխատանքը կախված է ալեհավմից, որը հեռախոսի նույն ալեհավմքը չէ: FM ռադիոյի նորմալ աշխատանքի համար հարկավոր է համատեղելի գլխային հեռախոս կամ լրատարք օգտագործել:

Ուսուցողություն.

Տեսախմբարեն բարձր ձայն լսելը կարող է վնասել Ձեր լսողությունը: Երաժշտությունը լսեք չափավոր բարձրությամբ և բարձրախոսից օգտվելիս սարքն ականջին մոտ մի պահեք:

Հնարել Հնոցնկ > Միջոցներ > Ռադիո կամ, սպասման ռեժիմում, սեզմել և պահել *:

Հարևան կայան որոնելը

Ուրման ստեղծը սեզմել և պահել դեպի ձախ կամ աջ:

Կայան պահպանելը

Լարել դեպի հարկավոր կայանը և ընտրել Հնարք > Ռադիո. կայանը:

Պահպանված կայաններից մեկից մյուսին անցնելը

Ուրբեմ վեր կամ վար՝ մի կայանից մյուսին անցնելու համար, կամ սեզմեմ հիււուուրյան մեջ հարկավար կայանի տեղին համապատասխանող թվային ստեղներ:

Ձայնի ուժգնությունը կարգավորելը

Օգտվել ձայնի ուժգնության ստեղներից:

Ռադիոն հետին պլանում աւխտեցնելը

Սեզմել ավարտի ստեղներ:

Ռադիոն փակելը

Սեզմել և պտեղ ավարտի ստեղներ:

Ձայնագրանցիչ

Ձայնագրիչը հնարավար չէ օգտագործել, երբ գործածվում է տվյալների փոխանակման գտնգը կամ ակտիվացրած է GPRS ծառայությունը:

Գրանցում սկսելը

Ընարել Ընտցնկ > Միջոցներ > Գրանցիչ գրանցման կոնակը ցուցասարքի վրա:

Ամենավերջին գրանցումը լսելը

Ընարել Ընտրք > Նվգ. վրջ. գրնցծ:

Վերջին գրանցումը մուտիմեղիա հաղորդագրությամբ ուղարկելը

Ընարել Ընտրք > Ուղ. վրջն գրնցծ:

Նվագարկիչ

Ձեր հետախորը նվագարկիչ ունի՝ երգեր կամ այլ MP3 կամ AAC ձայնափայլեր լսելու համար:

Ոււաղրություն.

Տեականարեն բարծր ձայն լսելը կարող է վնասել Ձեր լսողությունը: Երաժուությունը լսեմ չավավար բարծրությամբ և բարծրախոսից օգտվելիս սարքն ակննջին մտ սի պահեմ:

Ընարել Ընտցնկ > Միջոցներ > Նվագրկիչ:

Նվագարկումը սկսելը կամ դադար տալը

Սեզմել ուարման ստեղներ:

Դեպի ընթացիկ երգի սկիգրը ցատկելը

Ուրբել դեպի ծախ:

Դեպի նախորդ երգը ցատկելը

Երկու տնգամ ուրբել դեպի ծախ:

Դեպի հաջորդ երզը ցատկելը

Ուտրել դեպի աջ:

Հնթացիկ երզը հետ փաթաթելը

Ուտրման ստեղծը սեզմել և պահել դեպի ձախ:

Հնթացիկ երզը արագ առաջ փաթաթելը

Ուտրման ստեղծը սեզմել և պահել դեպի աջ:

Ձայնի ուժգնությունը կարգավորելը

Օգտվել ձայնի ուժգնության ստեղծերից:

Նվագարկչի ձայնը խլացնելու կամ միացնելը

Սեզմել #:

Նվագարկիչը հետին պլանում աշխատեցնելը

Սեզմել ավարտի ստեղծը:

Նվագարկիչը փակելը

Սեզմել և պահել ավարտի ստեղծը:

Ծրագրեր

Ձեր հեռախոսի ծրագրակազմը կարող է ներառել հատկապես այս Nokia հեռախոսի համար նախատեսված որոշ խաղեր և Java™ ծրագրեր:

Հնարել Հնացնկ > Ծրագրեր:

Նաղ կամ ծրագրի բացելը

Հնարել Նաղեր կամ Հավաքածու: Ուտրել մինչև խաղը կամ ծրագրի և ընարել Բացել:

Նաղի և ծրագրի սեղադրումների համար մատչելի հիշողության ծավալը դիտելը

Հնարել Հնարք > Հիշ. կրզվնկ:

Նաղ կամ ծրագրի ներլցնելը

Հնարել Հնարք > Ներլցումներ > Նաղի ներլցնել կամ Ծր. ներլցումներ:

Ձեր հեռախոսն ապահովում է J2ME™ Java ծրագրեր: Նախման ծրագրի ներլցնելը՝ համոզվեք, որ այն համատեղելի է ձեր հեռախոսի հետ:

Կարևոր է. Տեղադրեք և օգտագործեք միայն վստահելի աղբյուրներից ստացված ծրագրեր և ծրագրակազմեր՝ այնպիսի, ինչպիսիք են Symbian Signed կամ Java Verified™ փորձաքննությունն անցած ծրագրերը:

Ներլցված ծրագրերը կարելի է պահպանել Պակարահում՝ Ծրագրերի փոխարեն:

Կազմակերպիչ

Զարթուցիչ

Ընտրել Հնոցնի > Կզմկրպիչ > Զարթուցիչ:

Տազնապ ախիվացնել-ապաախիվացնելը

Ընտրել Տազնապ:

Տազնապի Ժամ դնելը

Ընտրել Տզնպի Ժամը:

Մաբաբա ընտրված օրերին հեռախոսով զգուսացում նախադրելը

Ընտրել Կրկնում:

Տազնապի հնչերանգն անհատականացնելը

Ընտրել Տզնպի ազդեցն:

Նիրիի զգուսացման պարապուրդը նախադրելը

Ընտրել Նիրիմ. պրպուրդ:

Տազնապը վերջացնելը

Ընտրել Վերջ:

Եթե բույլ եֆ տալիս, որ հեռախոսը շարունակի մեկ րոպե տազնապ հնչեցնել, կամ ընտրում եֆ Նիրիի, տազնապը վերջանում է՝ նիրիման պարապուրդի ժամանակամիջոցի համար, և ապա վերականգնվում է:

Օրացույց և անելիքների ցանկ

Ընտրել Հնոցնի > Կզմկրպիչ > Օրացույց: Ընթացիկ օրը երջանակված է: Եթե օրվա համար հունմեր կան արված, ապա օրը ցույց է տրվում թալ նիւերով:

Օրացուցային հում ավելացնելը

Ոլարել դեպի ամսաթիվը և ընտրել Հնոբք > Նում անել:

Նումն մանրամասները դիտելը

Ոլարել դեպի հումը և ընտրել Դիտել:

Օրացույցից բոլոր հումները վերացնելը

Ընտրել Հնոբք > Վերաց. հումներ > Բոլոր հումները:

Անելիքների ցանկը դիտելը

Ընտրել Հնոցնի > Կզմկրպիչ > Անելիքների ցանկ:

Անելիքների ցանկը ցուցադրվում և տեսակավորվում է ըստ առաջնայնության: Նշում ավելացնելու, վերացնելու կամ ուղղորդելու, գրառումը որպես արված նշելու կամ անելիքների ցանկին ըստ վերջնամասնի տեսակավորելու համար ընտրել **Հնարք**:

Համացանց կամ Ինտերնետ

Ձեր հեռախոսի զինարկիչով կարող եք մուտք գործել զանազան ինտերնետային ծառայություններ: Համացանցային էջերի արտաֆին տեսքը կարող է տարբեր լինել՝ էկրանի չափերից կախված: Հնարավոր է, որ ցանցէջերում չկարողանաք տեսնել բոլոր մանրամասնությունները:

Հեռախոսից կախված՝ համացանցի զինարկման գործառույթը կարող է ընտրացանկում ցուցադրվել որպես Համացանց կամ Ինտերնետ, այսուհետև՝ Համացանց:

Կարևոր է. Օգտվել միայն այն ծառայություններից, որոնց վստահում եք և որոնք ապահովում են համապատասխան անվտանգություն և պաշտպանություն վնասակար ծրագրերից:

Այս ծառայությունների, զնորոճան և հրահանգների առկայությունը ստուգեք Ձեր ծառայության մատակարարի հետ:

Դուք կարող եք ստանալ զինարկման համար պահանջվող կազմաձևման պարամետրեր՝ որպես կազմաձևման հարդարագրություն ծառայության մատակարարից:

Համացանցային ծառայությանը միանալը

Ընտրել **Ընտցնել** > **Համացանց** > **Հիմնաէջ**: Կամ սղասման ռեժիմում սեղմել և պահել **O**:

Ծառայություն հետ կապ հաստատելուց հետո կարող եք սկսել էջերի զինարկումը: Հեռախոսի ստեղծների գործառույթները կարող են տարբեր լինել տարբեր ծառայությունների դեպքում: Հետևեք հեռախոսի ցուցատարբի վրայի սեֆստային հրահանգներին: Լրացուցիչ սեղեկությունների համար դիմեք ձեր ծառայության մատակարարին:

SIM ծառայություններ

Ձեր SIM փաթեթը կարող է արձանդրել հավելյալ ծառայություններ: Դուք կարող եք մուտք գործել այս ընտրացանկ այն դեպքում միայն, երբ դա ապահովվում է ձեր SIM փաթեթով: Ընտրացանկի անունը և բովանդակությունը կախված են առկա ծառայություններից:

Կանաչ խորհուրդներ



Ահա՛ մի քանի խորհուրդ, թե ինչպես նպաստել երջակա միջավայրի պաշտպանությանը:

Ոնայե՛ք էներգիան

Մարտիսցը լրիվ լիցֆավորելուց և լիցֆավորիչը սարքից անջատելուց հետո լիցֆավորիչը հանե՛ք պատի վարպակից:

Կարի՛ք չի լինի մարտիսցը հանախտակի լիցֆավորել, եթե անե՛ք հետևյալը.

- Փակե՛ք և կատեցրե՛ք ծրագրերը, ծառայությունները և միացումները, երբ դրանք չե՛ք օգտագործում:
- Թուլացրե՛ք էկրանի պայծառությունը:
- Սարքը նախադե՛ք այնպես, որ անգործունության դրուճակի ժամանակից հետո այն մտնի էներգիայի խնայարարի ռեժիմ, եթե դա հնարավոր է ձեր սարքում:
- Անջատե՛ք անհարկի ձայները, ինչպիսի՛ք են ստեղնախօսքի հնչերանգներն ու զանգի ազդանշանները:

Վերամշակում

Nokia հետախոսում ավիա նյութերից շատերը վերամշակելի են: Իմանալու համար, թե ինչպես վերամշակել Nokia արտադրանքները, այցելե՛ք www.nokia.com/werecycle, or with a mobile device, www.nokia.mobi/werecycle:

Փաթեթավորման նյութերն ու օգտագործողի ուղեցույցները վերամշակման հանձնե՛ք ձեր տեղական վերամշակման համակարգում:

Իմացե՛ք ավելի

Ձեր սարքի բնագտնագրական հատկանիշների վերաբերյալ լրացուցիչ տեղեկությունների համար տե՛ս www.nokia.com/ecodeclaration:

Լրատվեր

Ուսուցչության.

Գործածել բացառապես այժպի մոդելի հետ օգտագործելու համար Nokia-ի կապից հաստատագրված մարտկոցներ, լիցենզիայիցներ և լրատվեր: Ցանկացած այլ տեսակների օգտագործումը կարող է անվավեր դարձնել հաստատումները կամ երաշխիքները և վնասվածք լինել: Մասնավորապես, հաստատում ստացած լիցենզիայիցների կամ մարտկոցների օտարգործումը կարող է հրդեհի, պայթյունի, արտահոսի կամ այլ վնասվածքի իրադարձության պատճառ դառնալ:

Nokia-ի կողմից հաստատագրված լրատվերի տվյալայունը պարզելու համար դիմել Ձեր գործակալին: Լրատվերի հասանքի լարն անջատելիս բռնել և ֆաեք իրաց, այլ ոչ չե լարք:

Մարտկոց

Տեղեկություններ մարտկոցի և լիցենզիայի վերաբերյալ

Ձեր սարք սնուցվում է վերալիցենզիայով մարտկոցից: Այս սարքի հետ օգտագործման համար նախատեսված մարտկոցն է՝ BL-4CT: Nokia-ն կարող է այս սարքի համար մարտկոցների լրացուցիչ մոդելներ արտադրել: Սույն սարքը նախատեսված է հեռախոս լիցենզիայիցներով օգտագործվելու համար. AC-3: Խրոջակի տեսակից կախված՝ լիցենզիայի մոդելի ստույգ համարը կարող է սարքեր լինել: Խրոջակի տեսակից նախնականացվում է սարքի նվազներից որևէ մեկով. E, EB, X, AR, U, A, C, K կամ UB:

Մարտկոցը կարելի է հայտնաբերել անգամներ լիցենզիայի և լիցենզիայի, բայց է վերջո այն կենթարկվի բնական մաշակման: Երբ ճիտն է, որ խոսակցության և սարքի՝ սպասելու առժամանակ զանգվելու ժամանակահատվածները սովորականից ցածր են: Գրեթե մեկ և կես կարճ են պարձել, սպա փոխել մարտկոցը: Օգտագործել միայն այս սարքի համար նախատեսված և Nokia-ի կողմից հաստատված մարտկոցներ և լիցենզիայիցներ պահել լիցենզիայի և համար:

Մարտկոցն առաջին անգամ օգտագործելու կամ երկրորդ ժամանակ չօգտագործելու դեպքում կարող է անհրաժեշտ լինել նախ միացնել լիցենզիայից, սպա անջատել այն և նորից միացնել՝ մարտկոցի լիցենզիայիցը սկսելու համար: Երբ մարտկոցը անբավարար լիցենզիայից է, կարող է մի ֆանի բաղբի պահանջվել, մինչև լիցենզիայիցը բանբեր հայտնվի է կրեմի, կամ հնարավոր լինի զանգեր կատարել:

Անվտանգ համար: Մարտկոցը հանելուց առաջ սարքը միշտ անջատել և լիցենզիայիցը գտնել:

Պատճառ լիցենզիայից: Երբ լիցենզիայից չի օգտագործվում, անջատել այն հասանքի վարպակից և սարքից: Ամբողջությամբ լիցենզիայիցը մարտկոցը լիցենզիայիցին միացնել մի րոպե, ֆանի որ գերլիցենզիայիցը կարող է կրեմալ մարտկոցի օտարգործման ժամկետը: Չօգտագործվելու դեպքում ամբողջությամբ լիցենզիայիցը մարտկոցը ժամանակի ընթացքում կենթարկվում է:

Խուսափել ծայրահեղ բարձր կամ ցածր ջերմաստիճաններից: Աշխատել մարտկոցը պակեղ 15°C մինչև 25°C (59°F և 77°F) ջերմաստիճանում: Մայրաքաղաք բարձր կամ ցածր ջերմաստիճանները նվազեցնում են մարտկոցի կարգապահը և կրեմալ օտարգործման ժամկետը: Տաք կամ սառը մարտկոցով սարքը կարող է ժամանակավորապես չափազանց: Մարտկոցի թափաստները հասակապես պահանջարկ է գրայցը ցածր ջերմաստիճաններում:

Կարճ միացում մի ստեղծել: Պատճառակա հարձ միացում կարող է ստացանալ, երբ մեծագույն որևէ իր, օրինակ՝ մեծազարգամ, ամրակ, կամ գրիչ, սպից միացություն ստեղծի մարտկոցի դրական (+) և բացասական (-) հպակիների միջև: (Դրան մարտկոցի վրա մեծագույն շարժի տեսք ունի): Սա կարող է տեսի անհետ, օրինակ, երբ դուք պահեստային մարտկոցը զրպանում կամ դրամապահանակն էք պահում: Հպակիների կարճ միացումը կարող է վնասել մարտկոցը կամ իրը, որը կարճ միացում է ստացաքցել:

Թափոնների հետազոտ: Մարտկոցը կրակի մեջ մի ցցել, ֆանի որ այն կարող է պայրել: Մարտկոցները դեմ ցցելի կամ գործել տեսական իրավական սկզբի կամաճայն: Երբ հնարավոր է, մարտկոցը հանձնել՝ նյութերը կրկին օգտագործելու համար: Մարտկոցը դեմ մի նետել որպես կենցաղային սարք:

Արտահոս: Էլեմենտները կամ մարտկոցները չպետք է կազմառել, կորել, բացել, փրել, ճիլել, ծակել կամ կտրատել: Արտահոսի դեպքում բույլ մի ավել, որ մարտկոցի հեղուկը մաշակել կամ աչքերին դիպել: Երբ դու պատահի, վնասված մաշկերեսներն անմիջապես ջրով լվացել կամ դիմել բժշկի օգնությանը:

Վնասված: Մարտկոցը չի կարելի ձևափոխել, վերանախել: Ձի կարելի փորձել օտար սարքիցներ սնուցնել մարտկոցի մեջ, այն ընկղմել ջրի կամ այլ հեղուկների մեջ կամ ենթարկել այդպիսի աղբջջության: Վնասվելու դեպքում մարտկոցները կարող են պայրել:

Ճիշտ գործածում: Մարտկոցն օգտագործել միայն իր նպատակային նախատեսված: Մարտկոցի սխալ օգտագործումը կարող է հրդեհի, պայթյունի կամ այլ վնասվածքի իրադարձության պատճառ դառնալ: Երբ սարքը կամ մարտկոցը վայր է զցել, հատկապես՝ պիկն մակերեսային վրա, և կարծում էք, որ մարտկոցը վնասվել է, նախքան օգտագործումը շարունակելը այն սարքի ստացուցիկ կենտրոն՝ գնումն համար: Վնասված լիցենզիայից կամ մարտկոց մի օգտագործել: Մարտկոցը փաբ էրեխաներից հեռու պահել:

Nokia մարտկոցի ինկուբյուրը ստուգելու ուղեցույց

Ձեր ապահովության համար օգտագործել միայն Nokia-ի բնօրինակ մարտկոցներ: Հանձնված լինելու համար, որ Դուք Nokia-ի բնօրինակ մարտկոց էք ձեռք բերում, այն գնել Nokia-ի լիցենզիայի սպասարկում կենտրոնից կամ գործակալից և ստուգել կազմառմանից պիտանք՝ կենտրոնից մեկտայլ ֆայլերը:

Ստուգել կազմառման

- 1 Պիտանքի վրայի կազմառման դիտելիս պետք է մի անկայն ստակ տեսնել Nokia ձեռքբեր միացանց կառուց, և մեկ այլ անկայն ստակ նայելիս՝ Nokia Original Enhancements պատկերաբանբեր:



2 Հուլիսգրամը ձայն, աչք, ներքև և վերև բեկելիս զուգ պետք է հրահանգներ վրա տեսնել համապատասխանաբար 1, 2, 3 և 4 կետ:



Բոլոր չորս հայելըրը համապատասխանաբար պետք է լիովին չի երաշխավորում մարտիկի գործարարական լինելու փաստը: Եթե չեք կարող հաստատել մարտիկի խնամքը կամ պահպանել ունեի կապաճելու, որ պիտակի վրա նշվածում ունեցող Ձեր Nokia մարտիկը խնամքը Nokia մարտիկը չէ, խնամակի այն օգտագործելուց և սարքի Nokia-ի մաստիա լիարժեք սպասարկման կենտրոն կամ վաճառի գործակալի մաս՝ համապատասխան աշակերտյուն ստանալու համար:

Դարձարանային Nokia մարտիկների մասին լրացուցիչ տեղեկությունների համար՝ տե՛ս www.nokia.com/battery:

Ձեր սարքի խնամքը

Ձեր սարքը բարձրակարգ նախագծման և հնարարյան արդյունք է, և այն պետք է խնամվի օգտագործել: Հետևյալ խորհուրդները կօգնեն Ձեզ ուժի մեջ պահել արտադրիչի երաշխիքը:

- Սարքը չոր պահել: Տեղումները, խոնավությունը և հեղուկների բոլոր տեսակները կարող են սարքերը պայտահանել, որոնք կարող են հանգեցնել էլեկտրոնային սխեմաների խայտախնդր: Եթե սարքը քրքով է, մարտիկը հանել և հորից տեղադրելուց առաջ սպասել, մինչև սարքը ամբողջովին չորանա:
- Սարքը չի կարելի փռուս, կղաղա վայրերում պահել կամ օգտագործել: Դարձարանային մասերն ու էլեկտրոնային բաղադրամասերը կարող են վնասվել:
- Սարքը չի կարելի պահել բարձր կամ ցածր ջերմաստիճանի պայմաններում: Բարձր ջերմաստիճանները կվաճեցնում են էլեկտրոնային սարքերի շահագործման ժամկետը, վնասում մարտիկները, ծանուն կամ կողեցնում պլաստամասայի որոշ սարքեր: Երբ սարքը ցածր ջերմաստիճանից տաքանում է մինչև իր բնական ջերմաստիճանը, սարքի ներսում կարող է խոնավություն կազմավել և վնասել էլեկտրոնային ապատիտակները:
- Մի փորձեք բացել սարքը այլ կերպ, քան նկատարված է սույն աղեղայցում:
- Սարքը վայր մի ցցել, մի ցցել, հարվածի մի ներարկել: Կապիա վերաբերումները կարող է կարել ներքին տպաստիտակները և մեխանիկական հարցը բաղադրամասերը:
- Սարքը մարելիս մի օգտագործեք ուժեղ բիմիական հյուսիք, մտրոլղ լուծիչներ կամ ուժեղ ներգործարյուն մտրոլղ հյուսիք: Սարքի մակերևույթը մարելու համար օգտագործել միայն փոփոխ, մտրոլղ, չոր ար:
- Սարքը չի կարելի ներկել: Ներկը կարող է խցանվել արժանական մասերի մեջ՝ խոփանելով սարքի պատահալ աշխատանքը:

- Միայն սարքի ետ մաստակարարված կամ հաստատարված ալեհավտ օգտագործել: Ձևատաստարված, փոփոխված կամ կցորդված ալեհավտները կարող են վնասել սարքը և խոխուել ապահովարկի օգտագործումը կանոնակարգող օրենքները:
- Լիցցավորիչը միայն սեղակում կամ բնակարանում օգտագործել:
- Կրիտորիկները այն տեղեկությունները, որոնք ցանկանում էք պահպանել, օրինակ՝ կոնտակտային տվյալներ և օրացուցային նշումներ:
- Ժամանակ առ ժամանակ սարքի աշխատանքը բարելավելու նպատակով սարքը էլ ման վիճակի բերել՝ այն անջատելով և մարտիկըը հանելով:

Այս խորհուրդները հավասարապես վերաբերում են Ձեր սարքին, մարտիկին, լիցցավորիչին և բոլոր լրասարքերին:

Վերանուսում

Ձեր օգտագործած էլեկտրոնային արտադրանքները, մարտիկները և փորձարկման հյուսիքը միտ վերադարձրել հաստիկ պրոցը համար նախատեսված կալվաճման կետը: Այս կերպ Դուք կօգնեք կանխել բախտիկների չվերահանվող կետացումը և կնպաստեք հյուսիքան պատահարների վերաօգտագործմանը: Երջախա միջավայրի պահպանության վերաբերյալ տեղեկություններ ստանալու և պարզելու համար, թե ինչպես վերանուսելիկ Nokia արտադրանքները, աչքելեք www.nokia.com/werecycle կամ nokia.mobi/werecycle:



Արտադրանքի, մարտիկի, սպագիր հյուսիքի կամ փորձարկման վրա խոչանված անվտայր արտադրիչի պատիկը կիջեցնում է, որ բոլոր էլեկտրոնային և էլեկտրոնային արտադրանքները, մարտիկները և կուստիկները, իրենց շահագործման ժամկետի ավարտից հետո, պետք է հանձնվեն հաստիկ ընդունում կետերին: Այս պահանջը գործում է Եվրոպայից սարքագում: Դեռ մի նեհեք այս նշանով պիտակավորված արտադրանքը՝ որպես չառակավորված կենցաղային արք: Երջախա միջավայրի պահպանության վերաբերյալ լրացուցիչ տեղեկությունների համար՝ տե՛ս արտադրանքի էլեհ-Հայտարարագրերը www.nokia.com/environment կայքում:

Անվտանգության համար լրացուցիչ տեղեկություններ

Սույն սարքի մակերևույթը նիկել չի պարանակում:

Փախ երկխոսք

Ձեր սարքը կամ իր լրասարքերը խաղալի չեն: Դրանք կարող են փախ մտաեր պարանակել: Դրանք փախ երկխոսքից հեռու պահել:

Դարձարկման միջավայր

Սույն սարքը բավարարում է ՌՀ հատագայրման պահանջներին, եթե օգտագործում է նորավ դիբում՝ տկանջի մաս, կամ երբ տեղակայված է մարմնից առնվազն 2,2 սանտիմետր (7/8 դյուսյի) հեռավորության վրա: Տեղափոխման պայանական, գուտա, ամբարը կամ սարքը մարմնի վրա շահագործելու համար նախատեսված որևէ կրիչ չպետք է մետաղ պարանակի և պետք է սարքը մարմնից նեղած հեռավորության վրա պահել:

Տվյալներ պարանակող փայլեր կամ հաղորդագրություններ ուղարկելը ցանցի ետ որակալ կապ է պահանջում: Տվյալների փայլերի կամ

հաղորդագրությունների ուղարկումը կարող է հետաձգվել, մինչև այդպիսի կապ առկա լինի: Մինչև տվյալների փոխանցման ավարտը կատարվի հետախույզային փերաբերող հրահանգները:

Սարքի մասերը մոզմիտանի համալսարանները ունեն: Մետաղական մասերը կարող են ձգվել դեպի սարքը: Վարչական քարտեր կամ մոտեխույսան պահեստավորման այլ հարմարանքներ չի կարելի սարքի մոտեխույսան տեղադրել, քանի որ պահեց վրա գրանցված տեղեկությունները կարող են ջնջվել:

Բժեկական սարքավորումներ

Ռադիոհեռադրոպիչ սարքավորման աշխատանքը՝ ներառյալ անլար հեռախոսները, կարող է խոնգարել բավարար պատասխանատվության չունեցող բժեկական սարքերի աշխատանքին: Նորիցպղնկեց բժեկի կամ բժեկական սարքավորման արտադրողի կես՝ պարզելու համար, թե արդյո՞ք այդ սարքերը բավարար պատասխանատվության ունեն առկախոնհոնախոյան արտադրիչ ենթակայի: Անջտակ Ձեր սարքը, եթե փակցված կանոնները հրահանգում են այդպես վարվել: Հնարավոր է, որ կիվանգանցներն ու առաջադաստիակն հուսաատարությունները առկախոնհոնախոյան արտադրիչ ենթակայի նկատմամբ զգայան սարքավորումներն օգտագործեն:

Դրանցին ներկայանում եղանակով պատրաստված բժեկական սարքավորումներ

Բժեկական սարքավորումներ արտադրողները խորհուրդ են տալիս ստանդարտ 15.3 ստանդանտը (6 դյույան) սարքավորման պատկանել անլար սարքի և փակցավառաված բժեկական սարքավորումների միջև (ինչպիսիք են սրտի սիրտվորը կամ արտասրտի թելիկապող վերաբացող էլեկտրական սարքը)՝ բժեկական սարքի աշխատանքի հնարավոր խտրաբացումը խոստովելու համար: Այդպիսի սարքավորումներ կարող անհնի վեռն է.

- Անլար սարքը միակ ավելի քան 15.3 ստանդանտը (6 դյույան) կեսու պահեն բժեկական սարքից:
- Սարքը չպահեն ձեցագրավանում:
- Անլար սարքը պահեն բժեկական սարքավորման նկատմամբ հակառակ ակնցի մաս:
- Անջտակն անլար սարքը, եթե այդպիսի ազդեցություն սակայությունը ենթադրելու կիմքեր կան:
- Հեսուեն արտադրողի՝ փակցավառաված բժեկական սարքավորման վերաբերյալ ցուցանանքներին:

Ձեր անլար սարքը բժեկական սարքավորման կես օգտագործելու վերաբերյալ կարող եմ ունեցու պեղանով խորհրդակցել Ձեզ բժեկական ծառայություններն մտանցող սննի կես:

Լուսավան օժանդակ սարքեր

Թիվային անլար որս սարքի կարող են խոնգարել որս Լուսավան օժանդակ սարքերի աշխատանքին:

Ավտանքներ

Ռադիոհեռախոյան ազանանքները կարող են ազդել ավտանքներում սխալ տեղախոյված կամ ոչ պատան կերպով պատասխանված էլեկտրոնային համակարգերի վրա (վառելիքի էլեկտրոնային ներսրիման, էլեկտրոնային հակախարսրման ազդելակային, արագություն կառավարման էլեկտրոնային և սնվանգություն բարդիկներին համակարգեր): Լրացուցիչ տեղեկություններին համար դիմել Ձեր մեկնայի կամ սարքավորման արտադրողին:

Միայն արակախարգված սնվանգավոր վեռն է սպասարկի սարքավորումները կամ քրսն տեղադրի ավտանքներին մեջ: Միայն տեղադրում կամ սպասարկումը կարող է վառագար լինել և անվավեր դարձնել սարքի երսոխից: Պարբերաբար ստուգել, որ Ձեր ավտանքներում տեղադրված անլար բուր սարքավորումները պատանարեն ամրացված և սարքին լինեն: Սարքի, քրս մասերի կամ լրսարքերի կես հանյ խոյկում չի կարելի դյուրաժու կեռելուց, զագեր կամ պայուցիկ նյութեր պահել: Հիսել, որ սնվանգություն բարդիկները մեծ ուժով են փչյվան: Ձեր սարքը կամ լրսարքերը մի՛ տեղադրել սնվանգություն բարդիկի բացման սարքում:

Անջտակ Ձեր սարքը օգնավ բարձրանուցուց առջ: Օգնավան անլար կեսուհաղորդակցություն սարքերի օգտագործումը կարող է օգնավի աշխատանքի համար վրան ներկայացնել և հակախոյվացնել լինել:

Հնարավոր պայրանգվածանց միջավայրեր

Սարքի անջտակ հնարավոր պայրանգվածանց միջավայրերում: Հեսուեն բուր փակցված հրահանգներին: Կման վայրերում կայծը կարող է պայրանցի կամ երկելի հանգեցնել, ինչը կարող է պատանել մարմնական վնասվածկեր և մահ: Սարքի անջտակ վառելիքի լրսակայաններում: Հեսուեն սահմանափակումներին վառելանյութի պահեստավորման և բառնան վայրերում, քիմիական գարծարաններում կամ այն վայրերում, որտեղ պայրանցան աշխատանքներ են կատարվան: Հնարավոր պայրանգվածանց միջավայր ունեցող սարածները սակարբար, բայց ոչ միս, հոտարիք են կան են լինան: Դրանք ներստան են այն վայրերում, որտեղ կատարվել է սարձան ավտանքներին քարձիկն անջտակ, ինչպես հակ հանվան սախոսկանամի սակ գանգվալ սարածները, քիմիական նյութերի տեղախոյվում կամ պահեստավորման վայրերն ու այն սարածները, որտեղ օղջ պարանգներն է քիմիական նյութեր կամ մասնիկներ, ինչպիսիք են ավառասախիլ, փառլին կամ մետաղափառլին: Դրս վեռն է ստուգել կեռուց գազով (օրինակ՝ արտանով կամ բառնանով) աշխատել ավտանքներում արտադրողների կես, թե արդյո՞ք այս սարքը կարելի է անվանաց օգտագործել դրանց մտտախոյվան:

Արտակարգ իրավիճակների կեսախոսազանգեր

Կարևոր է. Մույն սարքը գարծան է առկապանանքների, անլար և քիիական կեսախոսազանգերի, ինչպես հակ օգտագործողի կողմից ծրագրավորվող գարծանայրների միջոցով: Երբ Ձեր սարքի ինտերնետով ծայրային կանչի հնարավորություն է ստախ (ինտերնետային գանգեր), սկախոյվացրել է՝ ինտերնետային գանգերը, և՛ բջջային կեսախոյվ: Երբ երկուսն էլ սկախոյվացված են, ապա հնարավոր է, որ սարքը փարի արտակարգ իրավիճակների կանչ կատարել և՛ բջջային ցանցի, և՛ Ձեզ ինտերնետային կանչի ծառայությունները արտանգողի միջոցով: Բուր դեղերում էլ, որ միացանքները կարող են երսոխոյվացնել լինել: Կարևոր դեղերում էլ, օրինակ՝ բժեկական ծառայություններ կանչելու սնվանգություն դեղում, չի կարելի կույան ամբողջովին անլար սարքի օգտագործման վրա դեռել:

Արտակարգ իրավիճակներում գանգախորչու համար հարկավոր է անել կեսախոյվը.

- 1 Երբ սարքը միացված էլ, միացրել այն: Հանուցվել, որ ազանանքի կեսարությունը բավարար է: Ձեր սարքին կախոյված՝ գուցե կարիք լինի կատարել կեսախոյվը.
- Մացրել SIM քարթը, երբ սարքը այդպիսի քարտ օգտագործում է:
- Վերացրել կանչերի վրա դրված որս սահմանափակումներ, արճն սկախոյվացրել էլ Ձեր սարքում:

Ցուցիչ**Պայմանագրեր կամ թվեր**

IM	15
Nokia տեղեկություններ աջակցության վերաբերյալ	11
PIN	10
SIM ֆայլեր	5, 9

Ա

ակնջակալ	6
ակնբարձրաչին հաղորդաբաժնիներ փոխանակում	15
անվտանգության կոդ	10
աջակցման ռեսուրսներ	11
արագ համարակալում	11

Դ

դյուրանցումներ	18
----------------	----

Զ

զննարկիչ	27
----------	----

Է

էլեմստ	14
--------	----

Թ

թվային ռեժիմ	12
--------------	----

Ի

ինտերնետ	27
----------	----

Լ

լրասարքեր	21
-----------	----

Ն

նաղեր	25
-------	----

Մ

մրագրեր	25
---------	----

Կ

կազմակերպիչ	26
կազմածևում	21

կանչեր	11
կանչերի գրանցամատյան	17

Հ

հաղորդաբաժնիներ կենտրոնի համարը	13
հաղորդաբաժնիների փոխանակում — ձայնային հաղորդաբաժնիներ	15
համացանց	27
հնչեղանգներ	18

Ձ

ձայնագրանցիչ	24
ձայնային հաղորդաբաժնիներ	15

Մ

մատեր	7
մարտից — լիցենզիավում է	5
մուտքի կոդ	10

Ն

նետաբառ	10
---------	----

Շ

շտապ հաղորդաբաժնիներ	15
----------------------	----

Պ

պարամետրեր — ամսաթիվ	17
— գործարանային	18
— ժամ	21
— կազմածևում	21
— հեռախոս	20
— հնչեղանգներ	18
— ցուցասարք	18
պրոֆիլներ	17

Ս

ստեղծարարի կոդիչ	8
ստեղծարարի կոդիչ	8
ստեղծարար	7

S

տեխստ մուտքագրելը	12
տեխստային ռեժիմներ	12
տեխստերի ավանդական ներմուծում	12
տեխստերի կանխատեսող ներմուծում	12

Ց

ցուցասարք	18
-----------	----

Օ

օպերատորի քնտրացանկ	21
օֆլայն ռեժիմ	9

ՀԱՄԱՊԱՏԱՑՈՒՄ ԵՎ ՆԱԾԱՐԱՆԳԻՐ

CE 0434

NOKIA CORPORATION-ը սույնով հայտարարում է, որ սույն RM-519 արտադրատեսակը համապատասխանում է 1999/5/EC դիրեկտիվի էկոհամակց պահանջներին և կիրառելի այլ դրույթներին: Համապատասխանության հայտարարագրի կարելի է ծանոթանալ http://www.nokia.com/phones/declaration_of_conformity/ խոնարհությունով էջում:

© 2009 Nokia Բոլոր իրավունքները պաշտպանված են:

Nokia, Nokia Connecting People և Navi բանձները Nokia Corporation-ի ապրանքային կամ գրանցված ապրանքային բանձներն են: Nokia tune ձայնային ազդանշանը Nokia Corporation-ի ձայնային բանձ է: Սույն փաստաթուղթում էլեկտատկվող ապրանքային կամ ֆիրմային այլ նվաճումներ կարող են հանդիսանալ գրանց համապատասխան սեփականատերերի ապրանքային բանձներ:

Արգելվում է սույն փաստաթղթի բովանդակության՝ արև էլեկտրոնիկ կառավարման արդյունավետ կամ մասնակի վերադարձությունը, փոխարժեք, առաքումը կամ պահեստավորումը՝ առանց Nokia-ից համապատասխան գրավոր թույլտվություն: Nokia-ն անընդհատ կատարելագործման բաղադրանքներն է վարում: Nokia-ն իրավունք է վերադառնում, առանց համաձայնության, փոփոխություններ և բարելավումներ կատարել սույն փաստաթղթում նկարագրված արև արտադրանքի մեջ:



Includes RSA BSAFE cryptographic or security protocol software from RSA Security.



Java and all Java-based marks are trademarks or registered trademarks of Sun Microsystems, Inc.

Սույն արտադրանքը լիցենզավորված է MPEG-4 Visual Patent Portfolio License-ով՝ (i) MPEG-4 Visual Standard-ին համապատասխան կոպիլայթված տեղեկային ամբանակն և ոչ առևտրային գործառնություն մեջ ներգրավված սպառողի կողմից ամբանակն և ոչ առևտրային նպատակով օգտագործման և (ii) լիցենզավորված մաստկարարից ստացված MPEG-4 սեռանյութերի անհատյալ օգտագործման համար: Որևէ այլ օգտագործման համար լիցենզիա՝ ուղղակիորեն կամ անուղղակիորեն, չի արժանացվում: Կրթությունը և տեղեկատվությունը, ներառյալ գովազդային, ներքին և առևտրային նպատակներով օգտագործումը, կարող են ձեռք բերվել MPEG LA, LLC-ից: Տե՛ս <http://www.mpegla.com>:

ԿԻՄԱԽԵՂՈՒՄ ԵՎ ՆԱԾԱՐԱՆԳԻՐ ԿԱՏԱՐՈՒՄ ԱՆՈՎԵԼԿԱԿՈՒՅՆ ԹՈՒՅՎԱՆՏՐԵԼԻ ՍԱՀՄԱՆՆԵՐՈՒՄ NOKIA-Ը

ԵՎ ՎԵՐՋԻՆԻՍ ԼԻՑԵՆԶԱՏՈՒՆԵՐԸ ՈՉ ՄԻ ՊԱՆԱԳՎՅՈՒՄ ՊԱՏԱՑՈՒՆԱՍՎՈՒԹՅՈՒՆ ՁԵՆ ԿԻՄՈՒ ՏՎՅԱԼՆԵՐԻ ԿԱՄ ԵԿԱՄՏԻ ԿՈՐՄՏԻ, ԻՐԱՎԱՆ, ԿՈՐՄԱԿԻ, ՉԵՏԵՎԱՆՔԱՅԻՆ ԿԱՄ ԱՆՈՒՂԱԿԻ ԱՅՍ ԿԱՄ ԱՅՆ ՎՆԵՎ ԿՆԱՐՆԵՐԻ ՀԱՄԱՐ, ԻՆՉ ՊԱՆԱԳՎՅՈՒՄ ԻՂ ՈՐ ԴԿՆՔԻ ՊԱՏԱՅՈՒՄ ԼԻՆԵ՛:

ՍՈՒՅՆ ՓԱՏԱՔԱՐԹԻ ԲՈՎԱՆՂԱԿՈՒԹՅՈՒՆԸ ՆԵՐՎԱՅԱՑՎՈՒՄ Է ՎԵՐՋԵՄ ՈՐ ԿԱՆ: ՍՈՒՅՆ ՓԱՏԱՔԱՐԹԻ ՇԴՐՏՈՒԹՅԱՆ, ՀԱՎԱՍՏԱՐՈՒԹՅԱՆ ԿԱՄ ԲՈՎԱՆՂԱԿՈՒԹՅԱՆ ԱՌՆՁՈՒԹՅԱՄԸ ՈՉ ՄԻ ԵՐԱՇԵՒԻՐ՝ ԼԻՆԻ ՂԱ ՊՈՅԻՏԻՎ, ԱՐՏԱՀԱՏՎԱԿԱՆ, ԹԵ՛ ԵՆԹԱԿՐԵՑԱԿ (ՆԵՐՄԱՅՄԱԿ, ԲԱՅՑ ՈՉ ՄԻԱՅՆ ՎԱՅԱՌՔԻ ԵՎ ԱՅՍ ԿԱՄ ԱՅՆ Ն.ՊԱՏԱԿՈՎ ՕԳՏԱԿՈՐԾԵԼՈՒ ՀԱՄԱՐ ՊԻՏԱՆԵԼԻՈՒԹՅԱՆ ԵՆԹԱԿՐԵՑԱԿ ԵՆԱՇԵՒՐՆԵՐԸ) ԶԻ ՏՐԱՄԱԿՐՈՒՄ, ԵԹԵ ՕՐԵՆՔՈՎ ԱՅՂ ԲԱՆ ՆԱՍՏԵՍՎԱԿԱՆ ՁԷ: NOKIA-Ը ԻՐԱՎՈՒՆՔ Է ՎԵՐՂՈՎԱԶՈՒՄ ՑԱՆԱԿՑՄԵՆ ՊԱՀՉ ՓՈՓՈՒՆԵԼ ՍԵՎ ՓԱՏԱՐՈՒԹՅՈՒՆ ԿԱՄ ՉԵՏ ԿԱՆՉԵԼ ԱՅՆ՝ ԱՌԱՆՑ ՆԱՍՏՈՒՐ ԵՎ ՄԱՍՈՒՆՑԻՆ:

Այս կամ այն արտադրատեսակի, ծրագրային ապահովման և սպասարկման ծառայությունների առկայությանը կարող է տարբերվել՝ արտաճառքային կախված: Լեզվային տարբերակների առկայության և մանրամասների վերաբերյալ տեղեկություն ստանալու համար դիմե՛ք Nokia-ի Ձեր գործակալին: Սույն տարբեր կարող է պարահանել նյութեր, սեղանազաններ կամ ծրագրեր, որանց վրա առաքվածն են ԱՄՆ կամ այլ երկրների արտահանման օրենքներ կամ կանոնադրերը: Օրենքը օրհանգելը կամ գրանցելու յուսուստիկն արգելված է:

Ձեր տարբեր կամ արժանավոր էրրորդ անձանց պատկանող ծրագրերը կարող են ստեղծված լինել և պատկանել Nokia-ի կամ փոխկապակցված կամ կապակցված անձ չհամարվող անձանց կամ կազմակերպություններին: Երրորդ անձանց ծրագրերի նկատմամբ եղելակալային կամ մասնավոր սեփականության իրավունքները Nokia-ին չեն պատկանում: Ուստի, Nokia-ն պատասխանատվություն չի կրում այդ ծրագրերի աշխատանքի, օգտագործողին՝ գրանց կամ կապակցված օժանդակության մատուցելու, կամ գրանց մեջ պարահանվող տեղեկատվության համար: Nokia-ն էրրորդ անձանց պատկանող ծրագրերի համար արև էրաժիսի չի արժանացում:

ՄՐԱԿՐԵՐԸ ՕԳՏԱՎԵԼՈՎ՝ ԴՈՒՔ ԸՆԴՈՒՆՈՒՄ ԵՔ, ՈՐ ԱՅՆ՝ ՄՐԱԿՐԵՐԸ ՏՐԱՄԱԿՐՈՒՄ ԵՆ ՏՐԱՄԱԿՐԵԼՈՒ ՊԱՀՆԻ ԱՌՎԱՎԱԿՈՒՄ ԱՌԱՆՑ ՈՐԵՎԷ ԵՐԱՇԵՒԻՐ՝ ԲԱՅԱՀԱՅՑ ԿԱՄ ԵՆԹԱԿՐԵՑԱԿ, ՕՐԵՆՔՈՎ ՆԱՍՏԵՍՎԱԿԱՆ ԱՌՎԱԵԼԱԿՈՒՅՆ ԹՈՒՅՎԱՆՏՐԵԼԻ ՍԱՀՄԱՆՆԵՐՈՒՄ: ԴՈՒՔ ԿԱՎԷ ԸՆԴՈՒՆՈՒՄ ԵՔ, ՈՐ NOKIA-Ը ԵՎ ՎԵՐՋԻՆԻՍ ՉԵՏ ՓՈՒՑՊԱՊԱԿՑՎԱԿԱՆ ԱՆՁՈՒՔԻ ԲԱՅԱՀԱՅՑ ԿԱՄ ԵՆԹԱԿՐԵՑԱԿ ՈՉ ՄԻ ԵՐԱՇԵՒԻՐ ԿԱՄ ԵՐԱՇԵՒՐՆԵՐԸ ՁԵՆ ՏՐԱՄԱԿՐՈՒՄ, ՆԵՐՄԱՅՄԱԿ, ԲԱՅՑ ՈՉ ՄԻԱՅՆ ՍԵՓԱԿԱՆՈՒԹՅԱՆ ԻՐԱՎՈՒՆՔԻՆ, ՎԱՅԱՌՔԻ ԿԱՄ ԱՅՍ ԿԱՄ ԱՅՆ Ն.ՊԱՏԱԿՈՎ ՕԳՏԱԿՈՐԾԵԼՈՒ ՀԱՄԱՐ ՊԻՏԱՆԵԼԻՈՒԹՅԱՆ ԵՆԹԱԿՐԵՑԱԿ ԵՆԱՇԵՒՐՆԵՐԸ, ՉԵՆՂԱԿԱՅԻՆ ՖԻՐՄԱՅԻՆ ԱՆՈՒՍԱՄԱՆ ԱՅՂ ԻՐԱՎՈՒՆՔՆԵՐԸ ՁԵՍՏՆԵԼՈՒ ՎԵՐԱԲԵՐՈՒ ԵՐԱՇԵՒՐՆԵՐ ՈՒ ԵՐԱՇԵՒՐՆԵՐԸ ՆԱԾԱՐԱՆԳՈՒՆԵՐԸ:

9216113/Հրտարարություն 1 HY